

Cennik 2022

Profesjonalne rozwiązania
dla klimatyzacji, pomp ciepła i chłodnictwa



INNOVA



INNOVA



SPIS TREŚCI

Tempcold / Ahlsell	4
Klimatyzatory INNOVA	5
Cechy produktów INNOVA – symbole	6
Funkcje modeli	8
<hr/>	
Klimatyzatory domowe RAC (chłodząco-grzejące)	
RACKER	12
SOLID	14
KONSOLA	16
CLASSIC	18
TITANIUM	20
TITANIUM STANDARD BLACK	22
PLATINIUM	24
<hr/>	
MULTI	
MULTI	28
<hr/>	
Klimatyzatory komercyjne PAC	
Klimatyzatory kasetonowe IGZCAP	36
Klimatyzatory kanałowe IGZDUP	38
Klimatyzatory przypodłogowo-przysufitowe IGZFCP	40
<hr/>	
Sterowniki	42
<hr/>	
Pompy ciepła	
NORDIC	46
NORDIC ENTIRE	48
NORDIC MONOBLOCK	50
BASENOWA POMPA CIEPŁA	52
<hr/>	
Agregaty skraplające do central AHU	
Zestaw AHU KIT	56
Agregaty skraplające IGZPAC	57
Agregaty skraplające IGHY	58
AHU KIT – typoszereg	58
<hr/>	
Urządzenia przenośne	
Klimatyzatory przenośne IGPCX	62
Osuszacze powietrza IGDHX	64
<hr/>	
Akcesoria	
Taca ociekowa	67
Wsporniki i konstrukcje wsporcze	68
Akcesoria do montażu – elementy instalacyjne	70
Akcesoria do montażu – rury	71
Akcesoria do montażu – trójniki	72
<hr/>	
Systemy VRF	
Cechy produktów INNOVA VRF – symbole	76
Systemy VRF	78
Systemy VRF – jednostki zewnętrzne	80
Systemy VRF – jednostki wewnętrzne	86
Systemy VRF – jednostki wewnętrzne - moduły AHU	100
Systemy sterowania VRF INNOVA	102
Systemy wody lodowej, urządzenia chłodnicze i klimatyzacyjne	110
Tempcold – inni o nas	111
Tempcold – projekt, logistyka, realizacja, serwis	112
Tempcold – wiedza, szkolenia dla instalatorów, salka szkoleniowo-warsztatowa	114



Firma **Tempcold** służy Państwu już od 50 lat na rynku **nowoczesnymi rozwiązaniami w dziedzinie klimatyzacji, ogrzewania i chłodnictwa** – dla domu i biznesu. Tempcold swoim zasięgiem obejmuje całą Polskę.

Tempcold zapewnia pełen zakres usług:

- sprzedaż urządzeń dla instalatorów,
- wsparcie projektowe,
- dostawy urządzeń HVACR,
- realizację całych projektów, tj. kompleksowych modernizacji, dostawy i uruchomienia,
- wsparcie posprzedażowe – prężnie działający serwis gwarancyjny i pogwarancyjny,
- przeprowadzanie szkoleń dla instalatorów we własnym centrum szkoleniowym.

Aby zapewnić Państwu wystarczający komfort użytkowania urządzeń klimatyzacyjnych i pomp ciepła oraz większe oszczędności, nasza główna marka to szwedzka INNOVA. Zapewnia ona inteligentne, energooszczędne rozwiązania przez cały rok, przyjazne dla ludzi i dla środowiska.

Różnorodność naszych produktów pozwala przedstawiać kompleksowe oferty na wykonanie instalacji klimatyzacyjnych i chłodniczych o dowolnej wielkości, zgodnie z życzeniami naszych Klientów – zarówno firm, jak i osób prywatnych.

Siedziba Tempcold i magazyn główny znajdują się w Warszawie. Dzięki licznym oddziałom firmy (w Gdańsku, Poznaniu, Łodzi, Lublinie, Wrocławiu, Katowicach, Krakowie) oraz sprawnej logistyce szybko reagujemy na potrzeby naszych Klientów na terenie całej Polski.

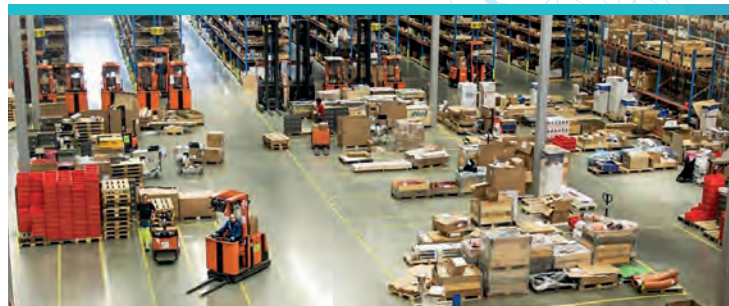

Nasze produkty tworzą dobry klimat między innymi w Uniejowie, na Uniwersytecie Marii Curie-Skłodowskiej w Lublinie czy w sieci hoteli Orbis. Naszymi długoletnimi klientami są m.in.: Orange, Netia, Emitel, Networks.

Tempcold jest spółką z o.o. będącą częścią międzynarodowego koncernu ze Szwecji - Ahlsell Sweden AB. Koncern ma swoje oddziały również w Norwegii, Rosji, Finlandii, Estonii i Danii. Oferuje profesjonalistom szeroki wachlarz urządzeń HVAC&R wraz z narzędziami i akcesoriami instalacyjnymi. Ahlsell dąży do pozycji lidera w branży w obszarze zrównoważonego rozwoju, głównie w zakresie: ochrony środowiska, finansów oraz etyce. Posiada jasne wytyczne, włączając w to kodeks postępowania, wewnętrzne audyty oraz kontrole dostawców.

Jego misja to *Ahlsell makes it easier to be professional.*

**Tempcold**TM

A member of the **ahlsell** Group
KLIMATYZACJA • POMPY CIEPŁA • CHŁODNICTWO

ahlsell

INNOVA



**Tempcold**TM
A member of the **ahlsell** Group
KLIMATYZACJA • POMPY CIEPŁA • CHŁODNICTWO

Firma
istnieje od
1971
roku

KLIMATYZACJA • POMPY CIEPŁA • CHŁODNICTWO
www.innova-ac.pl • www.tempcold.com.pl
tempcold@tempcold.com.pl
Tel.: +48 22 835 55 00-01



Klimatyzatory

INNOVA

Klimatyzatory INNOVA to komfort,
dbałość o szczegóły wykonania,
szwedzka jakość i niezawodność.

Dziś już mało kto wyobraża sobie efektywnie pracować czy wypoczywać, gdy w pomieszczeniu jest za zimno lub zbyt gorąco. Komfort przebywania w danym pomieszczeniu zapewniają klimatyzatory i pompy ciepła – urządzenia, które dostosowują warunki panujące we wnętrzu domu czy firmy do naszych potrzeb.

Klimatyzatory i pompy ciepła INNOVA spełniają oczekiwania nawet najbardziej wymagających użytkowników. O każdej porze roku pomogą one odpowiednio schłodzić lub ogrzać powietrze wewnątrz budynku. Przetestowane w surowym skandynawskim klimacie poradzą sobie w każdych warunkach. Są niezawodne, ekologiczne oraz oszczędne. Posiadają szereg funkcji, tak użytecznych na co dzień w nowoczesnej przestrzeni, jak wifi, jonizacja, możliwość podtrzymania zadanej temperatury i wiele innych.

Warto już dziś wybrać najlepsze dla siebie urządzenie z gamy klimatyzatorów INNOVA i cieszyć się komfortem życia.

Więcej na innova-ac.pl

KLIMATYZACJA • POMPY CIEPŁA • CHŁODNICTWO
www.innova-ac.pl • www.tempcold.com.pl
tempcold@tempcold.com.pl
Tel.: +48 22 835 55 00-01



CECHY PRODUKTÓW

INNOVA

- | | | | |
|---|--------------------------------|---|----------------------------------|
|  | Złoczone lamele skraplacza |  | Precyzyjna kontrola temperatury |
|  | Wewnętrznie rowkowane rury |  | Poziomy ruch żaluzji |
|  | Wbudowana pompka skroplin |  | Pionowy ruch żaluzji |
|  | Zmywalny filtr powietrza |  | Gorący start |
|  | Wysokiej jakości silniki |  | Funkcja Turbo |
|  | Zewnętrzne grzałki elektryczne |  | Doprowadzenie świeżego powietrza |
|  | Wysoka sprawność |  | Komfortowy tryb nocny |
|  | Inteligentne odszranianie |  | Funkcja cichej pracy |
|  | Funkcja oszczędzania energii |  | Wysokie ESP |
|  | Funkcja pamięci |  | Szeroki zakres napięcia |
|  | Kompaktowa konstrukcja |  | Szeroki zakres działania |
|  | Łatwiejsza konserwacja |  | Kilka prędkości wentylatora |
|  | Łatwa instalacja |  | Modułowa konstrukcja |
|  | Efektywne chłodzenie/grzanie |  | Sprężarka z elektryczną grzałką |
|  | Zgodne z ERP |  | Obudowa z elektryczną grzałką |

 Samooczyszczenie	 Chłodzenie przy niskich temperaturach	 24-godzinny timer
 Samodiagnoza	 Grzanie przy niskich temperaturach	 Tygodniowy timer
 Niskie napięcie rozruchu	 Nawiew 3D	 Przełączanie °C/°F
 Grzanie w niskiej temperaturze	 +8°C	 Zegar
 Praca modułowa	 Zimna plazma	 Blokada klawiatury
 Kompleksowa ochrona	 Dwustopniowy kompresor	 Sterowanie kartą
 Miejsce instalacji	 Zdrowe filtry	 Centralne sterowanie
 Wielkość panelu	 Funkcja I FEEL	 Monitoring sieciowy
 Kompaktowy panel	 Kilka trybów snu	 Funkcja monitoringu
 Dwukierunkowy nawiew	 Inwerter G10	 Nowy wyświetlacz
 Wysokość 178 mm	 Jonizator plazmowy	 Wyświetlacz LED
 Zabezpieczenie silnika	 Klasa energetyczna	 Szeroki kąt nawiewu
 Energooszczędny silnik	 Mono Multi kompatybilne	 Eleganckie wzornictwo
 Maksymalna wydajność 45 kW	 Pobór mocy standby 1 kW	 Niskie wartości
 Nowy wygląd panelu	 Czynnik chłodniczy R32	 Integracja z BMS
 Niezależne osuszanie	 Funkcja WiFi	 Automatyczne ponowne uruchomienie
 Autorestart	 Szeroki zakres pracy	 SCOP

FUNKCJE MODELI



Klimatyzatory chłodząco-grzewcze RAC

Ikona	Nazwa funkcji	RACKER	SOLID	KONSOLA	CLASSIC	TITANIUM	TITANIUM BLACK	PLATINIUM
	Klasa energetyczna	A++/A	A++/A+	A++/A+	A+++/A++	A+++/A+++	A+++/A++ A++/A+	A+++/A+++
	Timer 24h	●	●	●	●	●	●	●
	Timer tygodniowy		●	●	●	●	●	
	Inwerter	●	●	●	●	●	●	●
	Funkcja turbo	●	●	●	●	●	●	●
	Inteligentne odszranianie	●	●	●	●	●	●	●
	Samodiagnoza	●	●	●	●	●	●	●
	Auto Restart	●	●	●	●	●	●	●
	Pionowy ruch żaluzji	●	●	●	●	●	●	●
	Poziomy ruch żaluzji		●		●	●	●	●
	I FEEL	●	●	●	●	●	●	●
	(+8°C)	●	●	●	●	●	●	●
	Oszczędzanie energii	●	●	●	●	●	●	●
	Samooczyszczanie	●	●	●	●	●	●	●
	Gorący start	●	●	●	●	●	●	●
	Ilość prędkości wentylatora	5	7	7	7	7	7	7
	Ilość trybów snu	3	3	3	3	3	3	1
	Jonizator plazmowy	●	●	●	●	●	●	●
	5 lat gwarancji	●	●	●	●	●	●	●
	Sterowanie WiFi	●	●	●	●	●	●	●
	Grzanie przy ekstremalnie niskich temperaturach			●	●	●		●
	Grzałka sprężarki / tacy skroplin		● / ●	● / ●	● / ●	● / ●	● / ●	● / ●
	Sterownik przewodowy		●	●	●	●	●	
	Styk drzwiowy / okienny		●	●	●	●	●	
	Dwustopniowa sprężarka				●	●		●

● tak ● opcja



Klimatyzatory komercyjne chłodząco-grzewcze CAC				
Ikona	Nazwa funkcji	KASETONOWA	KANAŁOWA	PRZYPODŁOGOWA
	Klasa energetyczna	A++/A+	A++/A+	A++/A+
	Timer 24h	●	●	●
	Timer tygodniowy	●	sterownik standardowy ●	●
	Inwerter	●	●	●
	Funkcja turbo	●		●
	Inteligentne odszranianie	●	●	●
	Samodiagnoza	●	●	●
	Auto Restart	●	●	●
	Pionowy ruch żaluzji	●		●
	Poziomy ruch żaluzji			
	I FEEL	●		●
	(+8°C)	●		●
	Oszczędzanie energii	●		●
	Samoczyszczanie	●	●	●
	Gorący start	●	●	●
	Ilość prędkości wentylatora	4	3	4
	Ilość trybów snu	1	1	1
	Jonizator plazmowy			
	5 lat gwarancji	●	●	●
	Sterowanie WiFi	●	●	●
	Grzanie przy ekstremalnie niskich temperaturach	●	●	●
	Grzałka sprężarki / tacy skroplin			
	Sterownik przewodowy	●	●	●
	Opcjonalny styk drzwiowy / okienny	●	●	●
	Dwustopniowa sprężarka			

● tak ● opcja

Klimatyzatory domowe RAC (chłodząco-grzewcze)







RACKER

Ekologia, prostota i dobra jakość za rozsądną cenę

JEDNOSTKA WEWNĘTRZNA:

- kompaktowa budowa, płaska konstrukcja, niski poziom hałasu,
- wielobiegowa regulacja prędkości wentylatora z trybem pracy automatycznej, funkcja normal *Sleep Mode*,
- wysokowydajne deflektory powietrza z pełną regulacją (w pionie),
- zdalne sterowanie IR z powtarzalnym timerem i zegarem czasu rzeczywistego,
- automatyczny restart po wystąpieniu przerw w zasilaniu,
- tryb szybkiego chłodzenia i grzania Turbo,
- ogrzewanie podtrzymujące +8°C (funkcja obsługi domków letniskowych w trybie ogrzewania),
- jonizator zimnej plazmy,
- tryb inteligentnej regulacji temperatury *I FEEL* przy użyciu czujnika temperatury w pilocie,
- blokada rodzicielska,
- zabezpieczenie przed zimnym nadmuchem w trybie grzania,
- opcja oszczędzania energii w trybie chłodzenia,
- wyświetlacz LED,
- funkcja inteligentnego odszraniania i osuszania,
- funkcja WiFi

JEDNOSTKA ZEWNĘTRZNA:

- kompaktowa budowa, bardzo niska waga jak i poziom hałasu,
- obudowa malowana proszkowo,
- wysokowydajna sprężarka DC Inverter,
- regulacja prędkości wentylatora,
- napełnienie czynnikiem R32,
- tryb chłodzenia przy niskich temperaturach zewnętrznych do -15°C,
- tryb grzania przy niskich temperaturach zewnętrznych do -15°C,
- funkcja nisko-napięciowego rozruchu *SOFT START*

ZAKRES PRACY:

- * Chłodzenie **-15°C do +43°C** (na zewnątrz)
- * Grzanie **-15°C do +24°C** (na zewnątrz)



RACKER

RACKER R32						
Jednostka wewnętrzna			IGZLE09NI-1	IGZLE12NI-1	IGZLE18NI-1	IGZLE24NI-1
Jednostka zewnętrzna			IGZLE09NO-1	IGZLE12NO-1	IGZLE18NO-1	IGZLE24NO-1
CHŁODZENIE	Wydajność (Nom)	kW	2,60	3,20	4,60	6,16
	Wydajność (Min - Max)	kW	0,50-3,35	0,60-3,60	0,65-5,20	1,80-6,40
	Pobór mocy (Nom)	kW	0,805	0,997	1,43	1,76
	Pobór mocy (Min - Max)	kW	0,16-1,40	0,12-1,40	0,15-1,70	0,60-2,50
	EER	-	3,23	3,21	3,22	3,50
	SEER - (A+++ - D)	-	6,1 - A++	6,1 - A++	6,1 - A++	6,1 - A++
GRZANIE	Wydajność (Nom)	kW	2,80	3,50	5,20	6,45
	Wydajność (Min - Max)	kW	0,50-3,50	0,60-3,80	0,70-5,40	1,60-6,60
	Pobór mocy (Nom)	kW	0,75	0,97	1,40	1,86
	Pobór mocy (Min - Max)	kW	0,20-1,50	0,12-1,50	0,16-1,50	0,65-2,60
	COP	-	3,71	3,61	3,71	3,47
	SCOP - (A+++ - D)	-	4,00 - A+	4,00 - A+	4,00 - A+	4,00 - A+
JEDNOSTKA WEWN.	Wymiary (szer. x wys. x gł.)	mm	790×275×200	790×275×200	970×300×224	970×300×224
	Waga	kg	9	9	13,5	13,5
	Poziom ciśnienia akustycznego	dB(A)	39/36/32/28/-	41/37/33/25/-	49/45/41/36/-	48/44/40/34/-
	Poziom mocy akustycznej	dB(A)	55/52/44/38/-	55/47/43/35/-	58/54/51/46/-	58/54/50/44/-
JEDNOSTKA ZEWN.	Wymiary (szer. x wys. x gł.)	mm	782×540×320	848×596×320	848×596×320	963×700×396
	Waga	kg	29,5	31	34	46
	Przepływ powietrza	m ³ /h	1600	2200	2200	3200
	Poziom ciśnienia akustycznego	dB(A)	52/-/-	52/-/-	54/-/-	57/-/-
	Poziom mocy akustycznej	dB(A)	61/-/-	62/-/-	63/-/-	67/-/-
Zakres pracy (chłodzenie)	°C	-15°C / 43°C				
Zakres pracy (grzanie)	°C	-15°C / 24°C				
Średnice przyłączy (ciecz/gaz)	"	1/4" - 3/8"	1/4" - 3/8"	1/4" - 3/8"	1/4" - 5/8"	
Długość instalacji bez doładowania czynnika	m	5	5	5	5	
Maks. odległość między jednostkami - wys.	m	10	10	10	10	
Maks. odległość między jednostkami - dł.	m	19	20	20	25	
Dodatkowa ilość czynnika	g/m	16	16	16	40	
Zasilanie	V / Ø / Hz	220-240 / 1 / 50	220-240 / 1 / 50	220-240 / 1 / 50	220-240 / 1 / 50	
GWP / CO ₂						
Czynnik chłodniczy	-	R32	R32	R32	R32	
GWP	-	675	675	675	675	
Ilość czynnika chłodniczego	kg	0,60	0,59	0,77	1,30	
Ekwiwalent CO ₂	ton	0,41	0,40	0,52	0,88	
Cena:		2 970 PLN	3 100 PLN	3 650 PLN	4 740 PLN	



SOLID

Dobre parametry, cicha praca,
funkcja grzania przy niskich temperaturach

JEDNOSTKA WEWNĘTRZNA:

- kompaktowa budowa, płaska konstrukcja, niski poziom hałasu,
- wielobiegowa regulacja prędkości wentylatora z trybem pracy automatycznej,
- wysokowydajne deflektory powietrza z pełną regulacją (w pionie),
- zdalne sterowanie IR z powtarzalnym timerem i zegarem czasu rzeczywistego,
- automatyczny restart po wystąpieniu przerw w zasilaniu,
- tryb szybkiego chłodzenia i grzania Turbo,
- ogrzewanie podtrzymujące +8°C (funkcja obsługi domków letniskowych w trybie ogrzewania),
- jonizator zimnej plazmy,
- tryb inteligentnej regulacji temperatury *I FEEL* przy użyciu czujnika temperatury w pilocie,
- blokada rodzicielska,
- zabezpieczenie przed zimnym nadmuchem w trybie grzania,
- opcja oszczędzania energii w trybie chłodzenia,
- wyświetlacz LED,
- WiFi – jednostki wyposażone są w funkcję zdalnej kontroli poprzez sieć przy pomocy urządzeń smartphone itp.,
- timer tygodniowy - opcja.

JEDNOSTKA ZEWNĘTRZNA:

- kompaktowa budowa, niska waga i bardzo niski poziom hałasu,
- obudowa malowana proszkowo,
- wysokowydajna sprężarka DC Inverter,
- elektroniczny zawór rozprężny,
- napełnienie czynnikiem R32,
- podgrzewana taca ociekowa oraz sprężarka, niezbędna do pracy urządzenia w trybie grzania przy bardzo niskich temperaturach zewnętrznych,
- tryb chłodzenia przy niskich temperaturach zewnętrznych do -15°C,
- tryb grzania przy niskich temperaturach zewnętrznych do -22°C,
- funkcja nisko-napięciowego rozruchu *SOFT START*.

ZAKRES PRACY:

- * Chłodzenie **-15°C do +43°C** (na zewnątrz)
- * Grzanie **-22°C do +24°C** (na zewnątrz)



SOLID

SOLID R32			IGZL09NI	IGZL12NI-1	IGZL18NI-1	IGZL24NI-1
Jednostka wewnętrzna			IGZL09NI	IGZL12NI-1	IGZL18NI-1	IGZL24NI-1
Jednostka zewnętrzna			IGZL09NO	IGZL12NO-1	IGZL18NO-1	IGZL24NO-1
CHŁODZENIE	Wydajność (Nom)	kW	2,70	3,50	5,20	7,00
	Wydajność (Min - Max)	kW	0,45-3,50	0,70-4,00	1,26-6,60	1,93-8,85
	Pobór mocy (Nom)	kW	0,82	1,09	1,53	1,90
	Pobór mocy (Min - Max)	kW	0,09-1,40	0,09-1,45	0,38-2,45	0,43-3,10
	EER	-	3,29	3,23	3,40	3,68
	SEER - (A+++ - D)	-	6,8 - A++	7,0 - A++	7,0 - A++	6,5 - A++
GRZANIE	Wydajność (Nom)	kW	2,80	3,70	5,30	7,40
	Wydajność (Min - Max)	kW	0,45-4,20	0,80-4,50	1,12-6,80	1,80-10,63
	Pobór mocy (Nom)	kW	0,76	0,99	1,41	1,90
	Pobór mocy (Min - Max)	kW	0,16-1,50	0,18-1,50	0,35-2,60	0,43-3,75
	COP	-	3,71	3,71	3,76	3,90
	SCOP - (A+++ - D)	-	4,0 - A+	4,0 - A+	4,0 - A+	4,0 - A+
JEDNOSTKA WEWN.	Wymiary (szer. x wys. x gł.)	mm	790x275x200	845x289x209	970x300x224	1078x325x246
	Waga	kg	9,00	10,50	13,50	16,50
	Poziom ciśnienia akustycznego	dB(A)	41/37/35/32/29/26/24	42/38/35/32/30/28/26	45/43/41/38/35/34/31	48/45/42/39/37/36/33
	Poziom mocy akustycznej	dB(A)	55/48/46/44/40/37/35	57/50/47/44/42/40/38	55/53/51/48/45/44/41	58/55/52/49/47/46/43
JEDNOSTKA ZEWN.	Wymiary (szer. x wys. x gł.)	mm	776x540x320	848x596x320	965x700x396	965x700x396
	Waga	kg	29,5	31	45	53,5
	Przepływ powietrza	m ³ /h	1600	2200	3200	3200
	Poziom ciśnienia akustycznego	dB(A)	50/-/-	52/-/-	57/-/-	57/-/-
	Poziom mocy akustycznej	dB(A)	60/-/-	62/-/-	64/-/-	67/-/-
	Zakres pracy (chłodzenie)	°C	-15°C / 43°C			
Zakres pracy (grzanie)	°C	-22°C / 24°C				
Średnice przyłączy (ciecz/gaz)	"	1/4" - 3/8"	1/4" - 3/8"	1/4" - 1/2"	1/4" - 5/8"	
Długość instalacji bez doładowania czynnika	m	5	5	5	5	
Maks. odległość między jednostkami - wys.	m	10	10	10	10	
Maks. odległość między jednostkami - dł.	m	15	20	25	25	
Dodatkowa ilość czynnika	g/m	16	16	16	50	
Zasilanie	V / Ø / Hz	230 / 1 / 50	230 / 1 / 50	230 / 1 / 50	230 / 1 / 50	
GWP / CO ₂						
Czynnik chłodniczy	-	R32	R32	R32	R32	
GWP	-	675	675	675	675	
Ilość czynnika chłodniczego	kg	0,55	0,70	1,00	1,70	
Ekwiwalent CO ₂	ton	0,37	0,47	0,68	1,15	
Cena:		3 290 PLN	3 600 PLN	5 120 PLN	6 290 PLN	



KONSOLA

Elegancki design, łatwy montaż



Konsola jest szczególnie polecana do domów, w których montaż na ścianie nie jest możliwy. Posiada funkcję chłodzenia i ogrzewania, gdzie powietrze jest rozprowadzane nie tylko z góry, ale jednocześnie kratką nawiewną z góry i od dołu. Przy rozprowadzaniu ciepła w dół – pełni rolę ogrzewania podłogowego. Posiada funkcję ogrzewania podtrzymującego, którą można aktywować od 8°C. Urządzenie jest zgodne z dyrektywami ErP dotyczącymi efektywności energetycznej.

- Do wyboru aż trzy tryby nocne, które umożliwiają wybór odpowiedniego aby zmniejszyć hałas i koszty.
- Tryb Turbo pozwala na szybkie ogrzanie wychłodzonego pomieszczenia.
- SCOP 5,3.
- Zastosowane zabezpieczenia gwarantują niezawodną pracę przez wiele lat w każdych warunkach.
- Funkcja wentylatora, który filtruje i oczyszcza powietrze w pomieszczeniu.
- Zmywalny filtr zapewnia niskie koszty utrzymania urządzenia.
- Siedem poziomów prędkości wentylatora pozwala na redukcję hałasu, nawet do 24 dB(A), timer tygodniowy - opcja.

ZAKRES PRACY:

- ❄ Chłodzenie **-15°C** do **43°C** (na zewnątrz)
- ☀ Grzanie **-22°C** do **24°C** (na zewnątrz)

KONSOLA

KONSOLA R32					
Jednostka wewnętrzna			IGZC09NI-1	IGZC12NI-1	IGZC18NI-1
Jednostka zewnętrzna			IGZC09NO-1	IGZC12NO-1	IGZC18NO-1
CHŁODZENIE	Wydajność (Nom)	kW	2,70	3,52	5,20
	Wydajność (Min - Max)	kW	0,70-3,40	0,80-4,40	1,26-6,60
	Pobór mocy (Nom)	kW	0,72	1,00	1,55
	Pobór mocy (Min - Max)	kW	0,17-1,30	0,16-1,50	0,38-2,45
	EER	-	3,75	3,52	3,40
	SEER - (A+++ - D)	-	7,2 - A++	7,0 - A++	6,6 - A++
GRZANIE	Wydajność (Nom)	kW	2,90	3,80	5,33
	Wydajność (Min - Max)	kW	0,60-3,50	1,10-4,40	1,12-6,80
	Pobór mocy (Nom)	kW	0,73	0,96	1,50
	Pobór mocy (Min - Max)	kW	0,13-1,35	0,17-1,50	0,35-2,50
	COP	-	3,97	3,96	3,55
	SCOP - (A+++ - D)	-	5,3 - A+++	5,3 - A+++	5,1 - A+++
JEDNOSTKA WEWN.	Wymiary (szer. x wys. x gł.)	mm	700×600×215	700×600×215	700×600×215
	Waga	kg	15,5	15,5	15,5
	Poziom ciśnienia akustycznego	dB(A)	39/36/33/31/29/26/23	44/40/38/36/33/29/25	47/45/42/40/37/35/31
	Poziom mocy akustycznej	dB(A)	50/48/45/44/42/38/34	54/50/48/46/43/39/35	57/55/52/50/47/45/41
JEDNOSTKA ZEWN.	Wymiary (szer. x wys. x gł.)	mm	782×540×320	848×596×320	965×700×396
	Waga	kg	27,50	30,50	46,00
	Przepływ powietrza	m ³ /h	1600	2200	3200
	Poziom ciśnienia akustycznego	dB(A)	49/-/-	52/-/-	57/-/-
	Poziom mocy akustycznej	dB(A)	60/-/-	62/-/-	65/-/-
Zakres pracy (chłodzenie)	°C	-15°C / 43°C			
Zakres pracy (grzanie)	°C	-22°C / 24°C			
Średnice przyłączy (ciecz/gaz)	"	1/4" - 3/8"	1/4" - 3/8"	1/4" - 1/2"	
Długość instalacji bez doładowania czynnika	m	5	5	5	
Maks. odległość między jednostkami - wysokość	m	10	10	10	
Maks. odległość między jednostkami - długość	m	20	20	25	
Dodatkowa ilość czynnika	g/m	16	16	20	
Zasilanie	V / Ø / Hz	230 / 1 / 50	230 / 1 / 50	230 / 1 / 50	
GWP / CO ₂					
Czynnik chłodniczy	-	R32	R32	R32	
GWP	-	675	675	675	
Ilość czynnika chłodniczego	kg	0,55	0,75	0,95	
Ekwiwalent CO ₂	ton	0,37	0,51	0,64	
Cena:			4 280 PLN	4 470 PLN	6 000 PLN



CLASSIC

Stylowa,
energooszczędna



Nowoczesna pompa ciepła Innova Classic zapewni przyjemny klimat w pomieszczeniu przez cały rok. Dzięki mniejszemu zużyciu energii – jest przyjazna dla środowiska.

- Wbudowane zdalne sterowanie WiFi,
- ogrzewanie podtrzymujące +8°C dla większych oszczędności,
- wbudowany czujnik temperatury w pilocie zdalnego sterowania,
- podświetlany pilot zdalnego sterowania,
- stylowo zaprojektowana jednostka wewnętrzna,
- tryb grzania przy niskich temperaturach zewnętrznych do -30°C,
- 7 biegów wentylatora,
- 2-stopniowa sprężarka,
- timer tygodniowy - opcja.

ZAKRES PRACY:

- ❄ Chłodzenie **-18°C do +52°C** (na zewnątrz)
- ☀ Grzanie **-30°C do +24°C** (na zewnątrz)

CLASSIC ECONOMY

CLASSIC						
Jednostka wewnętrzna			IGZF09NI-1	IGZF12NI-1	IGZF18NI-1	IGZF24NI-1
Jednostka zewnętrzna			IGZF09NO-1	IGZF12NO-1	IGZF18NO-1	IGZF24NO-1
CHŁODZENIE	Wydajność (Nom)	kW	2,70	3,50	5,30	7,03
	Wydajność (Min - Max)	kW	0,70-4,50	0,80-4,70	1,2-7,2	2,0-9,0
	Pobór mocy (Nom)	kW	0,58	0,84	1,18	1,85
	Pobór mocy (Min - Max)	kW	-	-	-	-
	EER	-	4,66	4,20	4,49	3,80
	SEER - (A+++ - D)	-	7,80 - A++	7,60 - A++	6,60 - A++	6,50 - A++
GRZANIE	Wydajność (Nom)	kW	3,50	4,20	6,20	7,03
	Wydajność (Min - Max)	kW	0,70-5,20	0,90-6,50	1,2-9,2	2,0-9,5
	Pobór mocy (Nom)	kW	0,80	1,00	1,45	1,75
	Pobór mocy (Min - Max)	kW	-	-	-	-
	COP	-	4,38	4,20	4,22	4,00
	SCOP - (A+++ - D)	-	4,70 - A++	4,60 - A++	4,40 - A+	4,10 - A+
JEDNOSTKA WEWN.	Wymiary (szer. x wys. x gł.)	mm	894x291x211	894x291x211	1135x328x247	1135x328x247
	Waga	kg	11	11	16,50	16,50
	Poziom ciśnienia akustycznego	dB(A)	21-24	22-42	28-47	35-50
	Poziom mocy akustycznej	dB(A)	56	58	38-57	49-64
JEDNOSTKA ZEWN.	Wymiary (szer. x wys. x gł.)	mm	899x596x378	899x596x378	1003x709x247	1003x709x247
	Waga	kg	42	44,50	61	65
	Przepływ powietrza	m ³ /h	2400	2400	4000	4000
	Poziom ciśnienia akustycznego	dB(A)	53	54	56	56
	Poziom mocy akustycznej	dB(A)	61	62	63	66
	Zakres pracy (chłodzenie)	°C	-18°C / 52°C			
Zakres pracy (grzanie)	°C	-30°C / 24°C				
Średnice przyłączy (ciecz/gaz)	"	1/4" - 3/8"	1/4" - 3/8"	1/4" - 5/8"	1/4" - 5/8"	
Długość instalacji bez doładowania czynnika	m	5	5	5	5	
Maks. odległość między jednostkami - wys.	m	10	10	20	30	
Maks. odległość między jednostkami - dł.	m	15	15	50	50	
Dodatkowa ilość czynnika	g/m	16	16	40	40	
Zasilanie	V / Ø / Hz	230 / 1 / 50	230 / 1 / 50	230 / 1 / 50	230 / 1 / 50	
GWP / CO ₂						
Czynnik chłodniczy	-	R32				
GWP	-	675	675	675	675	
Ilość czynnika chłodniczego	kg	0,87	0,95	1,50	2,00	
Ekwiwalent CO ₂	ton	0,57	0,61	1,01	1,35	
Cena:		5 050 PLN	5 450 PLN	6 900 PLN	7 300 PLN	

 grzanie do
-30°C
 na zewnątrz



TITANIUM

Wydajność i energooszczędność

JEDNOSTKA WEWNĘTRZNA:

- automatyczny restart po wystąpieniu przerw w zasilaniu,
- komfortowy tryb nocny,
- zabezpieczenie przed zimnym nadmuchem w trybie grzania,
- wyświetlacz LED,
- zdalne sterowanie IR z powtarzalnym timerem i zegarem czasu rzeczywistego,
- inteligentne odszranianie,
- tryb szybkiego chłodzenia i grzania Turbo,
- autodiagnoza i samooczyszczenia urządzenia,
- inteligentne osuszanie,
- wysokowydajne deflektory powietrza z pełną regulacją kierunku nawiewu,
- kompaktowa budowa, płaska konstrukcja,
- niski poziom hałasu,
- wielobiegowa regulacja prędkości wentylatora z trybem pracy automatycznej,
- jonizator plazmowy,
- tryb inteligentnej regulacji temp. *I FEEL* przy użyciu czujnika temp. w pilocie,
- opcja oszczędzania energii w trybie chłodzenia,
- ogrzewanie podtrzymujące +8°C (funkcja obsługi domków letniskowych w trybie ogrzewania),
- 0,5 W – zużycie w trybie standby,
- WiFi – jednostki wyposażone są w funkcję zdalnej kontroli poprzez Internet,
- timer tygodniowy - opcja.

JEDNOSTKA ZEWNĘTRZNA:

- kompaktowa budowa, niska waga i bardzo niski poziom hałasu,
- obudowa malowana proszkowo,
- wysokowydajna sprężarka DC Inverter,
- regulacja prędkości wentylatora,
- elektroniczny zawór rozprężny,
- napełnienie czynnikiem R32,
- podgrzewana taca ociekowa oraz sprężarka, do pracy urządzenia w trybie grzania przy bardzo niskich temperaturach zewnętrznych,
- funkcja nisko-napięciowego rozruchu *SOFT START*,
- dwustopniowa sprężarka.

ZAKRES PRACY:

- ❄ Chłodzenie **-18°C do +54°C** (na zewnątrz)
- ☀ Grzanie **-30°C do +24°C** (na zewnątrz)

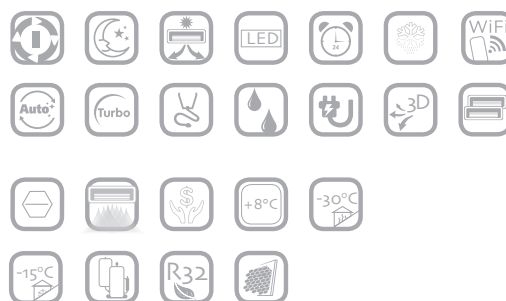

TITANIUM

TITANIUM R32			IWZA09NI-1 (2)	IWZA12NI-1 (2)	IWZA18NI-1 (2)	IWZA24NI-1 (2)
Jednostka wewnętrzna			IWZA09NI-1 (2)	IWZA12NI-1 (2)	IWZA18NI-1 (2)	IWZA24NI-1 (2)
Jednostka zewnętrzna			IWZA09NO-1 (2)	IWZA12NO-1 (2)	IWZA18NO-1 (2)	IWZA24NO-1 (2)
CHŁODZENIE	Wydajność (Nom)	kW	2,70	3,53	5,30	7,03
	Wydajność (Min - Max)	kW	0,70-5,0	0,85-5,00	1,20-7,2	2,0-9,0
	Pobór mocy (Nom)	kW	0,55	0,84	1,32	1,85
	Pobór mocy (Min - Max)	kW	0,08-1,80	0,06-1,90	0,35-2,50	0,45-3,70
	EER	-	4,91	4,2	4,02	3,8
	SEER - (A+++ - D)	-	8,5 - A+++	8,5 - A+++	6,6 - A++	6,5 - A++
GRZANIE	Wydajność (Nom)	kW	3,5	4,2	5,57	7,03
	Wydajność (Min - Max)	kW	0,70-5,50	0,88-7,20	1,20-9,20	2,0-9,50
	Pobór mocy (Nom)	kW	0,75	0,95	1,32	1,75
	Pobór mocy (Min - Max)	kW	0,13-2,4	0,13-2,6	0,35-3,30	0,38-3,80
	COP	-	4,7	4,42	4,22	4
	SCOP - (A+++ - D)	-	5,1 - A+++	5,1 - A+++	4,4 - A+	4,1 - A+
JEDNOSTKA WEWN.	Wymiary (szer. x wys. x gł.)	mm	996×301×225	996×301×225	1101×327×249	1101×327×249
	Waga	kg	13	13,5	16,5	16,5
	Poziom ciśnienia akustycznego	dB(A)	43/41/38/36/33/31/18	46/43/41/38/36/34/21	48/45/43/40/37/35/33	50/46/43/41/39/37/35/27
	Poziom mocy akustycznej	dB(A)	58/51//48/46/43/41/28	58/55//53/50/48/46/33	60/57/55/52/50/47/46/45	64/60/57/55/53/51/49/41
JEDNOSTKA ZEWN.	Wymiary (szer. x wys. x gł.)	mm	899×596×378	899×596×378	1003×790×427	1003×790×427
	Waga	kg	44,5	45,5	62,5	65
	Przepływ powietrza	m ³ /h	2400	2400	4000	4000
	Poziom ciśnienia akustycznego	dB(A)	53/-/-	54/-/-	56/-/-	56/-/-
	Poziom mocy akustycznej	dB(A)	62/-/-	62/-/-	63/-/-	69/-/-
	Zakres pracy (chłodzenie)	°C	-18°C / 54°C		-18°C / 52°C	
Zakres pracy (grzanie)	°C	-30°C / 24°C				
Średnice przyłączy (ciecz/gaz)	"	1/4" - 3/8"	1/4" - 3/8"	1/4" - 5/8"	1/4" - 5/8"	
Długość instalacji bez doładowania czynnika	m	5	5	5	7,5	
Maks. odległość między jednostkami - wys.	m	10	20	20	30	
Maks. odległość między jednostkami - dł.	m	15	40	40	50	
Dodatkowa ilość czynnika	g/m	16	20	40	50	
Zasilanie	V / Ø / Hz	230 / 1 / 50		230 / 1 / 50		
GWP / CO ₂						
Czynnik chłodniczy	-	R32	R32	R32	R32	
GWP	-	675	675	675	675	
Ilość czynnika chłodniczego	kg	1	1	1,5	2	
Ekwiwalent CO ₂	ton	0,68	0,68	1,01	1,35	
Cena:		5 550 PLN	5 700 PLN	7 100 PLN	7 550 PLN	

 grzanie do
-30°C
 na zewnątrz

KLIMATYZATORY CHŁODZĄCO-GRZEWCZE

TITANIUM STANDARD BLACK



TITANIUM STANDARD BLACK

Wydajność i energooszczędność

JEDNOSTKA WEWNĘTRZNA:

- automatyczny restart po wystąpieniu przerw w zasilaniu,
- komfortowy tryb nocny,
- zabezpieczenie przed zimnym nadmuchem w trybie grzania,
- wyświetlacz LED,
- zdalne sterowanie IR z powtarzalnym timerem i zegarem czasu rzeczywistego,
- inteligentne odszranianie,
- tryb szybkiego chłodzenia i grzania Turbo,
- autodiagnoza i samooczyszczenia urządzenia,
- inteligentne osuszanie,
- wysokowydajne deflektory powietrza z pełną regulacją kierunku nawiewu,
- kompaktowa budowa, płaska konstrukcja,
- niski poziom hałasu,
- wielobiegowa regulacja prędkości wentylatora z trybem pracy automatycznej,
- jonizator plazmowy,
- tryb inteligentnej regulacji temp. *FEEL* przy użyciu czujnika temp. w pilocie,
- opcja oszczędzania energii w trybie chłodzenia,
- ogrzewanie podtrzymujące +8°C (funkcja obsługi domków letniskowych w trybie ogrzewania),
- 0,5 W – zużycie w trybie standby,
- WiFi – jednostki wyposażone są w funkcję zdalnej kontroli poprzez Internet,
- timer tygodniowy - opcja.

JEDNOSTKA ZEWNĘTRZNA:

- kompaktowa budowa, niska waga i bardzo niski poziom hałasu,
- obudowa malowana proszkowo,
- wysokowydajna sprężarka DC Inverter,
- regulacja prędkości wentylatora,
- elektroniczny zawór rozprężny,
- napełnienie czynnikiem R32,
- podgrzewana taca ociekowa oraz sprężarka, do pracy urządzenia w trybie grzania przy bardzo niskich temperaturach zewnętrznych,
- funkcja nisko-napięciowego rozruchu *SOFT START*.

ZAKRES PRACY:

- ❄ Chłodzenie **-15°C do +43°C** (na zewnątrz)
- ☀ Grzanie **-22°C do +24°C** (na zewnątrz)

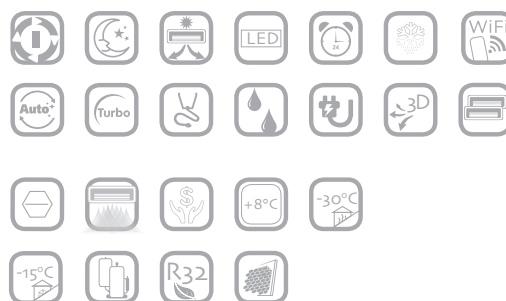

TITANIUM STANDARD BLACK

NOWOŚĆ



TITANIUM STANDARD BLACK						
Jednostka wewnętrzna			IWZAB09NI-1	IWZAB12NI-1	IWZAB18NI-1	IWZAB24NI-1
Jednostka zewnętrzna			IWZAB09NO-1	IWZAB12NO-1	IWZAB18NO-1	IWZAB24NO-1
CHŁODZENIE	Wydajność (Nom)	kW	2,70	3,50	5,30	7,00
	Wydajność (Min - Max)	kW	0,90-3,80	1,00-3,81	1,26-6,60	1,10-9,05
	Pobór mocy (Nom)	kW	0,59	0,95	1,55	2,00
	Pobór mocy (Min - Max)	kW	0,10-1,40	0,10-1,40	0,38-2,45	0,40-3,70
	EER	-	4,62	3,68	3,42	3,5
	SEER - (A+++ - D)	-	8,5 - A+++	8,5 - A+++	7,6 - A++	7,0 - A++
GRZANIE	Wydajność (Nom)	kW	2,93	3,81	5,57	7,20
	Wydajność (Min - Max)	kW	0,70-4,40	1,20-4,40	1,12-6,80	1,70-10,10
	Pobór mocy (Nom)	kW	0,65	0,98	1,43	1,85
	Pobór mocy (Min - Max)	kW	0,17-1,65	0,20-1,65	0,35-2,60	0,45-3,80
	COP	-	4,50	3,91	3,90	3,90
	SCOP - (A+++ - D)	-	4,6 - A++	4,4 - A+	4,1 - A+	4,0 - A+
JEDNOSTKA WEWN.	Wymiary (szer. x wys. x gł.)	mm	865×290×210	865×290×210	996×301×225	1101×327×249
	Waga	kg	10,5	11,0	13,5	16,5
	Poziom ciśnienia akustycznego	dB(A)	41/39/37/35/33/31/24	43/39/37/35/34/32/25	48/45/43/40/37/35/33	49/47/44/42/40/38/36
	Poziom mocy akustycznej	dB(A)	56/53/52/50/48/46/39	58/53/52/50/48/46/40	60/57/55/52/50/47/46/45	65/61/58/56/54/52/50
JEDNOSTKA ZEWN.	Wymiary (szer. x wys. x gł.)	mm	848×596×320	848×596×320	963×700×396	963×700×396
	Waga	kg	33,5	33,4	45	53
	Przepływ powietrza	m ³ /h	2200	2200	3200	3200
	Poziom ciśnienia akustycznego	dB(A)	52/-/-	53/-/-	57/-/-	60/-/-
	Poziom mocy akustycznej	dB(A)	60/-/-	62/-/-	65/-/-	70/-/-
Zakres pracy (chłodzenie)	°C	-15°C / 43°C				
Zakres pracy (grzanie)	°C	-22°C / 24°C	-22°C / 24°C	-22°C / 24°C	-20°C / 24°C	
Średnice przyłączy (ciecz/gaz)	"	1/4" - 3/8"	1/4" - 3/8"	1/4" - 1/2"	1/4" - 5/8"	
Długość instalacji bez doładowania czynnika	m	5	5	5	7,5	
Maks. odległość między jednostkami - wys.	m	10	10	10	10	
Maks. odległość między jednostkami - dł.	m	15	20	25	25	
Dodatkowa ilość czynnika	g/m	16	16	16	50	
Zasilanie	V / Ø / Hz	220-240 / 1 / 50	220-240 / 1 / 50	220-240 / 1 / 50	220-240 / 1 / 50	
GWP / CO ₂						
Czynnik chłodniczy	-	R32	R32	R32	R32	
GWP	-	675	675	675	675	
Ilość czynnika chłodniczego	kg	0,70	0,75	1,00	1,70	
Ekwiwalent CO ₂	ton	0,47	0,50	0,68	1,15	
Cena:		4 270 PLN	4 350 PLN	5 750 PLN	6 750 PLN	



PLATINIUM

Wydajność i nowoczesność

JEDNOSTKA WEWNĘTRZNA:

- kompaktowa budowa, płaska konstrukcja,
- bardzo niski poziom hałasu,
- wielostopniowa regulacja prędkości wentylatora z trybem pracy automatycznej,
- czujnik obecności – umożliwia skierowania strugi powietrza z dala od osób przebywających w pomieszczeniu lub w ich kierunku; dodatkowo wykrywa nieobecność osób przełączając urządzenie w tryb pracy ekonomicznej, następnie po wykryciu osób, przełącza się ponownie w tryb Komfort
- wysokowydajne deflektory powietrza z pełną regulacją (w pionie),
- zdalne sterowanie IR z powtarzalnym timerem i zegarem czasu rzeczywistego,
- automatyczny restart po wystąpieniu przerw w zasilaniu,
- tryb szybkiego chłodzenia i grzania Turbo,
- inteligentne osuszanie,
- zabezpieczenie przed zimnym nadmuchem w trybie grzania,
- opcja oszczędzania energii w trybie chłodzenia,
- wyświetlacz LED,
- autodiagnoza i samooczyszczenie urządzenia,
- funkcja Sleep Mode.

JEDNOSTKA ZEWNĘTRZNA:

- klasa energetyczna A+++ (grzanie i chłodzenie)
- kompaktowa budowa, niska waga i bardzo niski poziom hałasu,
- obudowa malowana proszkowo,
- wysokowydajna sprężarka DC Inverter,
- regulacja prędkości wentylatora,
- elektroniczny zawór rozprężny,
- napełnienie czynnikiem R32,
- podgrzewana taca ociekowa oraz sprężarka, do pracy urządzenia w trybie grzania przy bardzo niskich temperaturach zewnętrznych,
- praca w trybie chłodzenia przy niskich temperaturach zewnętrznych do -20°C,
- praca w trybie grzania przy niskich temperaturach zewnętrznych do -30°C,
- funkcja nisko-napięciowego rozruchu **SOFT START**.

ZAKRES PRACY:

- ❄ Chłodzenie **-20°C** do **+50°C** (na zewnątrz)
- ☀ Grzanie **-30°C** do **+30°C** (na zewnątrz)

PLATINIUM



SCOP
5.30



PLATINIUM R32			
Jednostka wewnętrzna		IMRZ12NI-1	
Jednostka zewnętrzna		IMRZ12NO-1	
CHŁODZENIE	Wydajność (Nom)	kW	3,50
	Wydajność (Min - Max)	kW	1,00-4,8
	Pobór mocy (Nom)	kW	-
	Pobór mocy (Min - Max)	kW	-
	EER	-	4,68
	SEER - (A+++ - D)	-	9,0 - A+++
GRZANIE	Wydajność (Nom)	kW	4,20
	Wydajność (Min - Max)	kW	0,70-7,20
	Pobór mocy (Nom)	kW	-
	Pobór mocy (Min - Max)	kW	-
	COP	-	4,51
	SCOP - (A+++ - D)	-	5,3 - A+++
JEDNOSTKA WEWN.	Wymiary (szer. x wys. x gł.)	mm	895×298×248
	Waga	kg	13
	Poziom ciśnienia akustycznego	dB(A)	45/40/37/34/31/28/21
	Poziom mocy akustycznej	dB(A)	
JEDNOSTKA ZEWN.	Wymiary (szer. x wys. x gł.)	mm	800×554×333
	Waga	kg	37
	Przepływ powietrza	m³/h	-
	Poziom ciśnienia akustycznego	dB(A)	57/-/-
	Poziom mocy akustycznej	dB(A)	-
Zakres pracy (chłodzenie)	°C	-20°C - 50°C	
Zakres pracy (grzanie)	°C	-30°C - 30°C	
Średnice przyłączy (ciecz/gaz)	"	1/4" - 3/8"	
Długość instalacji bez doładowania czynnika	m	5	
Maks. odległość między jednostkami - wys.	m	10	
Maks. odległość między jednostkami - dł.	m	25	
Dodatkowa ilość czynnika	g/m	16	
Zasilanie	V / Ø / Hz	230 / 1 / 50	
GWP / CO ₂			
Czynnik chłodniczy	-	R32	
GWP	-	675	
Ilość czynnika chłodniczego	kg	1	
Ekwiwalent CO ₂	ton		
Cena:		8 480 PLN	



Systemy MULTI







Systemy Innova MULTI

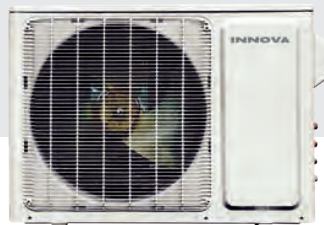

System MULTI pozwala połączyć w jeden agregat zewnętrzny kilka jednostek wewnętrznych. Został zaprojektowany specjalnie dla biur, sklepów oraz innych pomieszczeń komercyjnych a także domów.

Innova **MULTI** - jednostka zewnętrzna

- Grzanie do -20°C ,
- start przy niskim napięciu,
- sprężarka z grzałką elektryczną,
- taca skroplin z grzałką elektryczną,
- chłodzenie w niskich temperaturach,
- inteligentne odszranianie,
- kompaktowa obudowa,
- autodiagnoza,
- funkcja turbo,
- autorestart,
- szeroki zakres temperatur.



MULTI

Systemy Innova MULTI

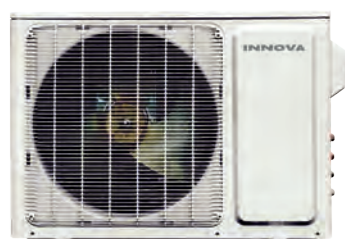

- chłodzenie w niskiej temperaturze
- sprężarka z elektryczną grzałką
- inteligentne odszranianie
- start przy niskim napięciu
- obudowa z elektryczną grzałką
- kompaktowa obudowa
- zabezpieczenie przed dziećmi
- 24 h timer
- autodiagnoza
- funkcja turbo
- wysoka wydajność
- precyzyjna kontrola temperatury
- połączona z szerokim zakresem pracy
- łatwa konserwacja
- automatyczne zapamiętywanie ostatnich ustawień w przypadku zaniku napięcia

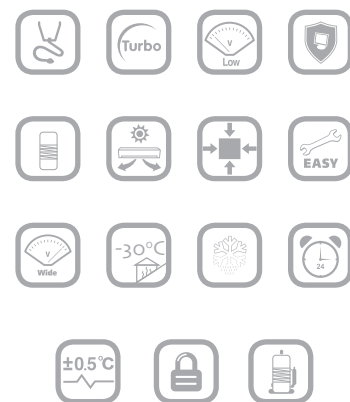

ZAKRES PRACY:

- ❄ Chłodzenie **-15°C** do **+43°C** (na zewnątrz)
- ☀ Grzanie **-20°C** do **+24°C** (na zewnątrz)

Innova MULTI

- jednostki zewnętrzne

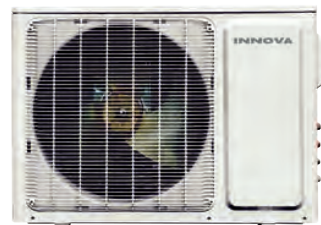

Jednostka zewnętrzna R32								
Jednostka zewnętrzna			IGZM218NO-1	IGZM321NO-1	IGZM324NO-1	IGZM428NO-1	IGZM436NO-1	IGZM542NO-1
CHŁODZENIE	Wydajność (Nom)	kW	5,20	6,10	7,10	8,00	10,50	12,00
	Wydajność (Min - Max)	kW	2,14-5,80	2,20-7,33	2,29-8,50	2,29-10,26	2,60-12,00	2,60-13,00
	Pobór mocy (Nom)	kW	1,45	1,74	1,95	2,30	3,10	3,45
	EER	-	3,59	3,51	3,64	3,48	3,39	3,48
	SEER - (A+++ - D)	-	6,1 - A++	6,1 - A++	6,1 - A++	6,1 - A++	6,1 - A++	6,1 - A++
GRZANIE	Wydajność (Nom)	kW	5,40	6,50	8,50	9,50	12,00	13,00
	Wydajność (Min - Max)	kW	2,58-5,92	3,61-8,50	3,67-8,80	3,67-10,26	2,60-13,50	2,60-14,50
	Pobór mocy (Nom)	kW	1,30	1,60	2,20	2,65	3,20	3,50
	COP	-	4,15	4,06	3,86	3,58	3,75	3,71
	SCOP - (A+++ - D)	-	4,00 - A+	4,00 - A+	4,00 - A+	4,00 - A+	4,00 - A+	4,00 - A+
Wymiary (szer. x wys. x gł.)	mm	899x596x378	963x700x369	1001x790x427	1001x790x427	1087x1103x440	1087x1103x440	
Waga	kg	43	55	68	69	90	90	
Poziom ciśnienia akustycznego	dB(A)	55	58	58	58	60	60	
Poziom mocy akustycznej	dB(A)	65	68	68	68	70	70	
Prąd znamionowy	A	8,32	12,70	12,70	15,88	17,39	20,00	
Zabezpieczenie prądowe	A	16	25	25	25	25	25	
Maksymalna liczba jednostek wewnętrznych	szt.	2	3	3	4	4	5	
Zakres pracy (grzanie/chłodzenie)	°C	-20°C / 24°C -15°C / 43°C						
Średnice przyłączy (ciecz/gaz)	"	2 x 1/4" - 3/8"	3 x 1/4" - 3/8"	3 x 1/4" - 3/8"	4 x 1/4" - 3/8"	4 x 1/4" - 3/8"	5 x 1/4" - 3/8"	
Przewody zasilające	mm ²	3x1,5	3x2,5	3x2,5	3x2,5	3x4,0	3x4,0	
Długość instalacji bez doładowania czynnika	m	10	30	30	40	40	40	
Maks. odległość między jednostkami - wys.	m	5	10	10	10	7,5	7,5	
Maks. odległość między jednostkami - dł.	m	10	20	20	20	25	25	
Maks. całkowita długość instalacji rurowej	m	20	60	60	70	75	75	
Dodatkowa ilość czynnika	g/m	20	20	20	20	20	20	
Zasilanie	V / Ø / Hz	220-240 / 1 / 50	220-240 / 1 / 50	220-240 / 1 / 50	220-240 / 1 / 50	220-240 / 1 / 50	220-240 / 1 / 50	
GWP / CO ₂								
Czynnik chłodniczy	-	R32	R32	R32	R32	R32	R32	
GWP	-	675	675	675	675	675	675	
Ilość czynnika chłodniczego bez doładowania	kg	1,05	1,60	1,80	2,00	2,75	2,75	
Ilość czynnika chłodniczego bez doładowania - ekwiwalent CO ₂	ton	0,709	1,080	1,215	1,350	1,856	1,856	
Maksymalna ilość czynnika chłodniczego	kg	0,20	0,60	0,60	0,60	0,70	0,70	
Maksymalna ilość czynnika chłodniczego - ekwiwalent CO ₂	ton	0,135	0,405	0,405	0,405	0,473	0,473	
Cena:		4 280 PLN	5 650 PLN	6 300 PLN	6 780 PLN	9 400 PLN	10 050 PLN	

MULTI

Innova MULTI

- jednostki wewnętrzne w systemie MULTI

Jednostki wewnętrzne w systemie MULTI				
	2,5	3,5	5,0	7,1
NAŚCIENNE SOLID standard sterownik bezprzewodowy				
	IGZL09NI-1	IGZL12NI-1	IGZL18NI-1	IGZL24NI-1
Cena:	1 090 PLN	1 200 PLN	1 470 PLN	1 840 PLN
NAŚCIENNE TITANIUM STANDARD BLACK standard sterownik bezprzewodowy				
	IWZAB09NI-1	IWZAB12NI-1	IWZAB18NI-1	IWZAB24NI-1
Cena:	1 520 PLN	1 600 PLN	1 900 PLN	2 300 PLN
KASETONOWE standard sterownik bezprzewodowy				
		IGZCAM12NI-1	IGZCAM18NI-1	IGZCAM24NI-1
PANEL DEKORACYJNY		IPLCKUNI2	IPLCKUNI2	IPLCKUNI1
Cena z panelem:		2 670 PLN	2 720 PLN	3 370 PLN
KANAŁOWE standard sterownik przewodowy				
	IGZCCM09NI-1	IGZCCM12NI-1	IGZCCM18NI-1	IGZCCM24NI-1
Cena:	1 920 PLN	2 020 PLN	2 370 PLN	2 750 PLN
KONSOLA standard sterownik bezprzewodowy				
	IGZC09NI-1	IGZC12NI-1	IGZC18NI-1	
Cena:	1 780 PLN	1 880 PLN	1 930 PLN	



Innova naścienna SOLID						
Jednostka wewnętrzna			IGZL09NI-1	IGZL12NI-1	IGZL18NI-1	IGZL24NI-1
JEDNOSTKA WEWN.	Wydajność (Nom) chłodzenie	kW	2,70	3,50	5,20	7,00
	Wydajność (Nom) grzanie	kW	2,80	3,67	5,30	7,40
	Wymiary (szer. x wys. x gł.)	mm	790x275x200	845x289x209	970x300x224	1078x325x246
	Waga	kg	9,0	10,5	13,5	16,5
	Poziom ciśnienia akustycznego	dB(A)	41 - 24	42 - 26	45 - 31	48 - 33
	Średnice przyłączy (ciecz/gaz)	"	1/4" - 3/8"	1/4" - 3/8"	1/4" - 1/2"	1/4" - 5/8"
	Zasilanie	V / Ø / Hz	220-240/1/50	220-240/1/50	220-240/1/50	220-240/1/50



Innova naścienna TITANIUM STANDARD BLACK						
Jednostka wewnętrzna			IWZAB09NI-1	IWZAB12NI-1	IWZAB18NI-1	IWZAB24NI-1
JEDNOSTKA WEWN.	Wydajność (Nom) chłodzenie	kW	2,70	3,50	5,30	7,00
	Wydajność (Nom) grzanie	kW	2,93	3,81	5,57	7,20
	Wymiary (szer. x wys. x gł.)	mm	865x290x210	865x290x210	996x301x225	1101x327x249
	Waga	kg	10,5	11,0	13,5	16,5
	Poziom ciśnienia akustycznego	dB(A)	41 - 24	43 - 25	49 - 34	49 - 36
	Średnice przyłączy (ciecz/gaz)	"	1/4" - 3/8"	1/4" - 3/8"	1/4" - 1/2"	1/4" - 5/8"
	Zasilanie	V / Ø / Hz	220-240/1/50	220-240/1/50	220-240/1/50	220-240/1/50



Innova kasetonowe						
Jednostka wewnętrzna			IGZCAM12NI-1	IGZCAM18NI-1	IGZCAM24NI-1	
JEDNOSTKA WEWN.	Wydajność (Nom) chłodzenie	kW	3,50	4,50	7,10	
	Wydajność (Nom) grzanie	kW	4,00	5,00	8,00	
	Wymiary (szer. x wys. x gł.)	mm	666x240x596	666x240x596	840x240x840	
	Wymiary panelu (szer. x wys. x gł.)	mm	670x50x670	670x50x670	950x60x950	
	Waga	kg	20	20	26	
	Poziom ciśnienia akustycznego	dB(A)	44 - 34	47 - 35	47 - 36	
	Średnice przyłączy (ciecz/gaz)	"	1/4" - 3/8"	1/4" - 1/2"	3/8" - 5/8"	
Zasilanie	V / Ø / Hz	1/220-240/50Hz	1/220-240/50Hz	1/220-240/50Hz		



Innova kanałowe							
Jednostka wewnętrzna			IGZCCM09NI-1	IGZCCM12NI-1	IGZCCM18NI-1	IGZCCM21NI-1	IGZCCM24NI-1
JEDNOSTKA WEWN.	Wydajność (Nom) chłodzenie	kW	2,50	3,50	5,00	6,00	7,10
	Wydajność (Nom) grzanie	kW	2,80	3,85	5,50	6,60	8,00
	Wymiary (szer. x wys. x gł.)	mm	700x200x615	700x200x615	900x200x610	1100x200x615	1100x200x615
	Waga	kg	21	22	26	30	30
	Poziom ciśnienia akustycznego	dB(A)	37 - 31	39 - 32	41 - 33	42 - 34	42 - 34
	Średnice przyłączy (ciecz/gaz)	"	1/4" - 3/8"	1/4" - 3/8"	1/4" - 1/2"	3/8" - 5/8"	3/8" - 5/8"
	Zasilanie	V / Ø / Hz	220-240/1/50	220-240/1/50	220-240/1/50	220-240/1/50	220-240/1/50



Innova KONSOLA						
Jednostka wewnętrzna			IGZC09NI-1	IGZC12NI-1	IGZC18NI-1	
JEDNOSTKA WEWN.	Wydajność (Nom) chłodzenie	kW	2,70	3,50	5,20	
	Wydajność (Nom) grzanie	kW	2,80	3,75	5,33	
	Wymiary (szer. x wys. x gł.)	mm	700x600x215	700x600x215	700x600x215	
	Waga	kg	15,5	15,5	15,5	
	Poziom ciśnienia akustycznego	dB(A)	40 - 23	42 - 25	47 - 31	
	Średnice przyłączy (ciecz/gaz)	"	1/4" - 3/8"	1/4" - 3/8"	1/4" - 1/2"	
	Zasilanie	V / Ø / Hz	220-240/1/50	220-240/1/50	220-240/1/50	

MULTI

Innova MULTI - tabele kombinacji podłączeń

IGZM218NO-1

Jedna jednostka	Dwie jednostki	
9k	9k+9k	9k+12k
12k	12k+12k	-

IGZM321NO-1

Dwie jednostki		Trzy jednostki
9k+9k	9k+12k	9k+9k+9k
9k+18k	12k+12k	9k+9k+12k
12k+18k	-	-

IGZM324NO-1

Dwie jednostki		Trzy jednostki	
9k+9k	9k+12k	9k+9k+9k	9k+9k+12k
9k+18k	12k+12k	9k+9k+18k	9k+12k+12k
12k+18k	18k+18k	12k+12k+12k	-

IGZM428NO-1

Dwie jednostki		Trzy jednostki		Cztery jednostki
9k+9k	12k+12k	9k+9k+12k	9k+9k+9k	9k+9k+9k+9k
9k+12k	12k+18k	9k+12k+12k	9k+9k+18k	9k+9k+9k+12k
9k+18k	18k+18k	12k+12k+12k	9k+12k+18k	9k+9k+12k+12k
-	-	-	12k+12k+18k	-

IGZM436NO-1

Dwie jednostki		Trzy jednostki			Cztery jednostki	
9k+9k	12k+18k	9k+9k+9k	9k+12k+18k	12k+12k+18k	9k+9k+9k+9k	9k+9k+12k+18k
9k+12k	12k+24k	9k+9k+12k	9k+12k+24k	12k+12k+24k	9k+9k+9k+12k	9k+9k+18k+18k
9k+18k	18k+18k	9k+9k+18k	9k+18k+18k	12k+18k+18k	9k+9k+9k+18k	9k+12k+12k+12k
9k+24k	18k+24k	9k+9k+24k	9k+18k+24k	18k+18k+18k	9k+9k+9k+24k	9k+12k+12k+18k
12k+12k	24k+24k	9k+12k+12k	12k+12k+12k	-	9k+9k+12k+12k	12k+12k+12k+12k

IGZM542NO-1

Dwie jednostki		Trzy jednostki			Cztery jednostki		
9k+12k	12k+18k	9k+9k+9k	9k+12k+24k	12k+12k+24k	9k+9k+9k+9k	9k+9k+12k+24k	9k+12k+18k+18k
9k+18k	12k+24k	9k+9k+12k	9k+18k+18k	12k+18k+18k	9k+9k+9k+12k	9k+9k+18k+18k	9k+18k+18k+18k
9k+24k	18k+18k	9k+9k+18k	9k+18k+24k	12k+18k+24k	9k+9k+9k+18k	9k+9k+18k+24k	12k+12k+12k+12k
12k+12k	18k+24k	9k+9k+24k	9k+24k+24k	12k+24k+24k	9k+9k+9k+24k	9k+12k+12k+12k	12k+12k+12k+18k
-	24k+24k	9k+12k+12k	12k+12k+12k	18k+18k+18k	9k+9k+12k+12k	9k+12k+12k+18k	12k+12k+12k+24k
-	-	9k+12k+18k	12k+12k+18k	18k+18k+24k	9k+9k+12k+18k	9k+12k+12k+24k	12k+12k+18k+18k

Pięć jednostek	
9k+9k+9k+9k+9k	9k+9k+9k+18k+18k
9k+9k+9k+9k+12k	9k+9k+12k+12k+12k
9k+9k+9k+9k+18k	9k+9k+12k+12k+18k
9k+9k+9k+9k+24k	9k+12k+12k+12k+12k
9k+9k+9k+12k+12k	9k+12k+12k+12k+18k
9k+9k+9k+12k+18k	12k+12k+12k+12k+12k



Klimatyzatory komercyjne PAC





Klimatyzatory kasetonowe

JEDNOSTKA WEWNĘTRZNA:

- obwodowy nawiew powietrza 360°,
- cztery prędkości wentylatora i tryb automatyczny,
- wysokowydajne deflektory powietrza,
- zdalne sterowanie IR z timerem czasu rzeczywistego,
- automatyczny restart po wystąpieniu przerwy w zasilaniu,
- wbudowana pompa kondensatu,
- przyłącze kondensatu Ø25*1.50,
- złączki kielichowe,
- ogrzewanie podtrzymujące +8°C,
- wysoka klasa energetyczna urządzenia,
- funkcja TURBO,
- programator 24h.

ZAKRES PRACY:

- ❄ Chłodzenie **-20°C** do **+48°C** (na zewnątrz)
- ☀ Grzanie **-20°C** do **+24°C** (na zewnątrz)

JEDNOSTKA ZEWNĘTRZNA:

- zawory i złączki kielichowe,
- obudowa malowana proszkowo,
- regulacja prędkości wentylatora,
- elektroniczny zawór rozprężny,
- napełnienie czynnikiem R32.



ŁĄCZENIE JEDNOSTEK WEWNĘTRZNYCH I ZEWNĘTRZNYCH

Jednostki wewnętrzne typu split można łączyć tylko z jednostkami zewnętrznymi typu split tej samej wielkości.

IGZCAP jednostki kasetonowe



IGZCAP jednostki kasetonowe										
Jednostka wewnętrzna			IGZCAPS35NI-1	IGZCAPS50NI-1	IGZCAPS71NI-1	IGZCAPB85NI-1	IGZCAPB100NI-1	IGZCAPB125NI-1	IGZCAPB140NI-1	IGZCAPB160NI-1
Jednostka zewnętrzna			IGZPAC35NO-1	IGZPAC50NO-1	IGZPAC71NO-1	IGZPAC85NO-1	IGZPAC100NO3-1	IGZPAC125NO3-1	IGZPAC140NO3-1	IGZPAC160NO3-1
CHŁODZENIE	Wydajność (Nom)	kW	3,50	5,00	7,00	8,50	10,00	12,10	13,40	14,50
	Pobór mocy (Nom)	kW	0,95	1,56	2,05	2,80	3,00	4,05	4,70	5,20
	EER	-	3,68	3,21	3,41	3,04	3,33	2,99	2,85	2,79
	SEER - (A+++ - D)	-	6,10 - A++	5,90 - A+	7,20 - A++	6,10 - A++	6,10 - A++	6,10 - A++	6,10 - A++	6,10 - A++
GRZANIE	Wydajność (Nom)	kW	4,00	5,50	8,00	8,80	12,00	13,50	15,50	17,00
	Pobór mocy (Nom)	kW	1,15	1,65	2,20	2,65	3,40	4,15	4,45	4,80
	COP	-	3,48	3,33	3,64	3,32	3,53	3,25	3,48	3,54
	SCOP - (A+++ - D)	-	4,00 - A+	4,00 - A+	3,90 - A	4,00 - A+	4,00 - A+	3,80 - A	4,00 - A+	3,80 - A
JEDNOSTKA WEWN.	Wymiary (szer. x wys. x gł.)	mm	570x260x570	570x260x570	840x240x840	840x240x840	840x240x840	840x290x840	840x290x840	840x290x840
	Waga	kg	17	17	29	29	31	33	36	36
	Przepływ powietrza	m ³ /h	650	700	1100	1400	1500	1800	1900	2000
	Poziom ciśnienia akustycznego	dB(A)	44 / 39 / 36 / 33	44 / 39 / 36 / 33	43 / 42 / 40 / 39	49 / 47 / 44 / 41	50 / 48 / 46 / 42	51 / 49 / 46 / 42	52 / 51 / 48 / 45	54 / 52 / 50 / 48
	Poziom mocy akustycznej	dB(A)	60	60	52	58	59	61	61	63
PANEL MASKUJĄCY	Wymiary (szer. x wys. x gł.)	mm	620x47,5x620	620x47,5x620	950x52x950	950x52x950	950x52x950	950x52x950	950x52x950	950x52x950
	Waga	kg	3	3	6	6	6	6	6	6
	Typ	-	IGCPTF05	IGCPTF05	IGCPTF06	IGCPTF06	IGCPTF06	IGCPTF06	IGCPTF06	IGCPTF06
JEDNOSTKA ZEWN.	Wymiary (szer. x wys. x gł.)	mm	818x596x302	818x596x302	892x698x340	920x790x370	940x820x460	940x820x460	940x820x460	900x1345x340
	Waga	kg	37	39	53	60	89	95	99	112
	Przepływ powietrza	m ³ /h	3000	3000	3600	4000	5900	5900	5900	5600
	Ciśnienie akustyczne (chłodzenie / grzanie)	dB(A)	50 / 48	53 / 50	52 / 51	53 / 52	55 / 55	56 / 55	57 / 54	57 / 56
	Poziom mocy akustycznej	dB(A)	63	65	67	68	70	71	72	72
Zakres pracy (chłodzenie)	°C	-20°C / 48°C								
Zakres pracy (grzanie)	°C	-20°C / 24°C								
Średnice przyłączy (ciecz/gaz)	"	1/4" - 3/8"	1/4" - 1/2"	3/8" - 5/8"	3/8" - 5/8"	3/8" - 5/8"	3/8" - 5/8"	3/8" - 5/8"	3/8" - 5/8"	3/8" - 5/8"
Długość instalacji bez doładowania czynnika	m	7	7	7	7	7	7	7	9	9
Maks. odległość między jednostkami - wys.	m	15	20	25	25	30	30	30	30	30
Maks. odległość między jednostkami - dł.	m	30	35	50	50	65	75	75	75	75
Dodatkowa ilość czynnika	g/m	16	16	40	40	40	40	40	40	40
Zasilanie	V/Ø/Hz	220-240 / 1 / 50	220-240 / 1 / 50	220-240 / 1 / 50	220-240 / 1 / 50	380-415 / 3 / 50	380-415 / 3 / 50	380-415 / 3 / 50	380-415 / 3 / 50	380-415 / 3 / 50
GWP / CO ₂										
Czynnik chłodniczy	-	R32	R32	R32	R32	R32	R32	R32	R32	R32
GWP	-	675	675	675	675	675	675	675	675	675
Ilość czynnika chłodniczego	kg	0,78	1,00	1,60	1,80	2,50	2,65	2,80	3,60	3,60
Ekwiwalent CO ₂	ton	0,53	0,68	1,08	1,22	1,69	1,79	1,89	2,43	2,43
Cena:		6 140 PLN	6 450 PLN	8 480 PLN	8 890 PLN	13 380 PLN	14 070 PLN	15 350 PLN	16 110 PLN	16 110 PLN



Klimatyzatory kanałowe

JEDNOSTKA WEWNĘTRZNA:

- kompaktowa budowa,
- wielobiegowa regulacja prędkości wentylatora,
- wbudowana pompka skroplin,
- możliwość podłączenia świeżego powietrza,
- funkcja poprawy jakości powietrza w pomieszczeniach,
- elastyczne dopasowanie wlotu i wylotu powietrza w zależności od wymagań instalacyjnych,
- elastyczne dopasowanie odprowadzenia skroplin w zależności od wymagań instalacyjnych,
- zoptymalizowana konstrukcja poprawia wydajność oraz obniża poziom hałasu,
- sterownik przewodowy w standardzie,
- sterowniki opcjonalne,
- automatyczny restart po wystąpieniu przerw w zasilaniu,
- autodiagnoza urządzenia.

ZAKRES PRACY:

- ❄ Chłodzenie **-20°C** do **+48°C** (na zewnątrz)
- ☀ Grzanie **-20°C** do **+24°C** (na zewnątrz)

JEDNOSTKA ZEWNĘTRZNA:

- kompaktowa budowa, niska waga i bardzo niski poziom hałasu,
- podwójny czujnik temperatury zewnętrznej w celu precyzyjnego jej monitoringu,
- obudowa malowana proszkowo,
- wysokowydajna sprężarka DC Inverter,
- elektroniczny zawór rozprężny,
- napełnienie czynnikiem R32,
- funkcja nisko-napięciowego rozruchu *SOFT START*.

STANDARDOWE:

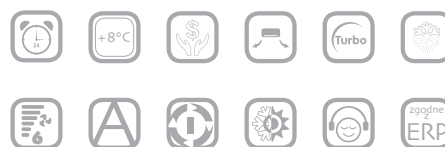

OPCJONALNE:



IGZDUP jednostki kanałowe

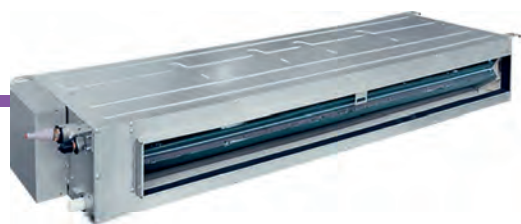

IGZDUP jednostki kanałowe										
Jednostka wewnętrzna			IGZDUP35NI-1	IGZDUP50NI-1	IGZDUP71NI-1	IGZDUP85NI-1	IGZDUP100NI-1	IGZDUP125NI-1	IGZDUP140NI-1	IGZDUP160NI-1
Jednostka zewnętrzna			IGZPAC35NO-1	IGZPAC50NO-1	IGZPAC71NO-1	IGZPAC85NO-1	IGZPAC100NO3-1	IGZPAC125NO3-1	IGZPAC140NO3-1	IGZPAC160NO3-1
CHŁODZENIE	Wydajność (Nom)	kW	3,50	5,00	7,00	8,50	10,00	12,10	13,40	16,00
	Pobór mocy (Nom)	kW	0,95	1,55	2,10	2,70	3,15	3,80	4,70	5,45
	EER	-	3,68	3,23	3,33	3,15	3,17	3,18	2,85	2,94
	SEER - (A+++ - D)	-	6,1 - A++	6,1 - A++	6,8 - A++	6,1 - A++	6,1 - A++	5,8 - A+	5,4 - A+	6,1 - A++
GRZANIE	Wydajność (Nom)	kW	4,00	5,50	8,00	8,80	12,00	13,50	15,50	17,00
	Pobór mocy (Nom)	kW	1,05	1,45	2,25	2,65	3,50	3,90	4,45	5,00
	COP	-	3,81	3,79	3,56	3,32	3,43	3,46	3,48	3,40
	SCOP - (A+++ - D)	-	4,0 - A+	4,0 - A+	4,0 - A+	4,0 - A+	4,0 - A+	3,8 - A	3,7 - A	4,0 - A+
JEDNOSTKA WEWN.	Wymiary (szer. x wys. x gł.)	mm	700x200x450	1000x200x450	1300x220x450	1300x220x450	1000x300x700	1400x300x700	1400x300x700	1400x300x700
	Waga	kg	20,0	26,0	31,0	31,0	41,0	50,0	50,0	57,0
	Przepływ powietrza	m ³ /h	650	950	1200	1500	1800	2000	2200	2400
	Poziom ciśnienia akustycznego	dB(A)	41/38/36/34	43/42/39/36	40/39/37/36	42/40/37/35	46/44/42/40	42/40/39/37	43/41/40/38	44/41/39/38
	Ciśnienie statyczne - nom/max	Pa	25/50	25/50	25/75	37/75	37/100	37/150	50/150	50/200
	Poziom mocy akustycznej	dB(A)	59	58	62	65	65	66	68	66
JEDNOSTKA ZEWN.	Wymiary (szer. x wys. x gł.)	mm	818x596x302	818x596x302	892x698x340	920x790x370	940x820x460	940x820x460	940x820x460	900x1345x340
	Waga	kg	37,0	39,0	53,0	60	89,0	95,0	99,0	112,0
	Przepływ powietrza	m ³ /h	3000	3000	3600	4000	5900	5900	5900	6600
	Poziom ciśnienia akustycznego (chłodzenie / grzanie)	dB(A)	50/48	53/50	52/51	53/52	55/55	56/55	57/54	57/56
	Poziom mocy akustycznej	dB(A)	63	65	67	68	70	71	72	72
Zakres pracy (chłodzenie)	°C	-20°C / 48°C								
Zakres pracy (grzanie)	°C	-20°C / 24°C								
Średnice przyłączy (ciecz/gaz)	"	1/4" - 3/8"	1/4" - 1/2"	3/8" - 5/8"	3/8" - 5/8"	3/8" - 5/8"	3/8" - 5/8"	3/8" - 5/8"	3/8" - 5/8"	3/8" - 5/8"
Długość instalacji bez doładowania czynnika	m	7	7	7	7	7	7	9	9	
Maks. odległość między jednostkami - wys.	m	15	20	25	25	30	30	30	30	
Maks. odległość między jednostkami - dł.	m	30	35	50	50	65	75	75	75	
Dodatkowa ilość czynnika	g/m	16	16	40	40	40	40	40	40	
Zasilanie	V/Ø/Hz	220-240 / 1 / 50	220-240 / 1 / 50	220-240 / 1 / 50	220-240 / 1 / 50	380-415 / 3 / 50	380-415 / 3 / 50	380-415 / 3 / 50	380-415 / 3 / 50	
GWP / CO ₂										
Czynnik chłodniczy	-	R32	R32	R32	R32	R32	R32	R32	R32	R32
GWP	-	675	675	675	675	675	675	675	675	675
Ilość czynnika chłodniczego	kg	0,78	1,00	1,60	1,80	2,50	2,65	2,80	3,60	
Ekwiwalent CO ₂	ton	0,53	0,68	1,08	1,22	1,69	1,79	1,89	2,43	
Cena:		5 450 PLN	6 090 PLN	7 800 PLN	8 380 PLN	12 680 PLN	13 320 PLN	14 220 PLN	15 660 PLN	



Klimatyzatory przypodłogowo-przysufitowe

JEDNOSTKA WEWNĘTRZNA:

- montaż podsufitowy lub przypodłogowy,
- cztery prędkości wentylatora i tryb automatyczny,
- wysokowydajne deflektory powietrza,
- poziomy strumień powietrza,
- zdalne starowanie IR z timerem czasu rzeczywistego,
- automatyczny restart po wystąpieniu przerwy w zasilaniu,
- przyłącze kondensatu 25 mm na zewnątrz,
- złączki kielichowe.

ZAKRES PRACY:

- ❄ Chłodzenie **-20°C** do **+48°C** (na zewnątrz)
- ☀ Grzanie **-20°C** do **+24°C** (na zewnątrz)

JEDNOSTKA ZEWNĘTRZNA:

- zawory i złączki kielichowe,
- obudowa malowana proszkowo,
- regulacja prędkości wentylatora,
- elektroniczny zawór rozprężny,
- napełnienie czynnikiem R32,
- podgrzewana taca ociekowa.

STANDARDOWE:



OPCJONALNE:



IGZFCP jednostki przypodłogowo-przysufitowe



IGZFCP jednostki przypodłogowo-przysufitowe										
Jednostka wewnętrzna			IGZFCP35NI-1	IGZFCP50NI-1	IGZFCP71NI-1	IGZFCP85NI-1	IGZFCP100NI-1	IGZFCP125NI-1	IGZFCP140NI-1	IGZFCP160NI-1
Jednostka zewnętrzna			IGZPAC35NO-1	IGZPAC50NO-1	IGZPAC71NO-1	IGZPAC85NO-1	IGZPAC100NO3-1	IGZPAC125NO3-1	IGZPAC140NO3-1	IGZPAC160NO3-1
CHŁODZENIE	Wydajność (Nom)	kW	3,50	5,00	7,00	8,50	10,00	12,10	13,40	16,00
	Pobór mocy (Nom)	kW	0,90	1,55	1,90	2,80	3,30	4,05	4,30	5,40
	EER	-	3,89	3,23	3,68	3,04	3,03	2,99	3,12	2,96
	SEER - (A+++ - D)	-	6,70 - A++	6,10 - A++	6,80 - A++	6,10 - A++	6,1 - A++	6,1 - A++	6,1 - A++	6,1 - A++
GRZANIE	Wydajność (Nom)	kW	4,00	5,50	8,00	8,80	12,00	13,50	15,50	17,00
	Pobór mocy (Nom)	kW	0,95	1,60	2,45	2,65	3,50	4,00	4,40	5,40
	COP	-	4,21	3,44	3,27	3,32	3,43	3,38	3,52	3,15
	SCOP - (A+++ - D)	-	4,00 - A+	4,00 - A+	3,90 - A	4,00 - A+	4,00 - A+	3,80 - A+	4,00 - A+	4,00 - A+
JEDNOSTKA WEWN.	Wymiary (szer. x wys. x gł.)	mm	870×665×235	870×665×235	1200×665×235	1200×665×235	1200×665×235	1570×665×235	1570×665×235	1570×665×235
	Waga	kg	25	26	31	31	32	40	42	42
	Poziom ciśnienia akustycznego	dB(A)	36/32/28	42/39/36	44/41/38	47/45/43	47/45/43	47/44/42	50/48/44	53/49/45
	Poziom mocy akustycznej	dB(A)	51	57	57	65	61	61	65	66
	Przepływ powietrza	m³/h	650	850	1300	1500	1600	1800	2100	2300
JEDNOSTKA ZEWN.	Wymiary (szer. x wys. x gł.)	mm	818×596×302	818×596×302	892×698×340	920×790×370	940×820×460	940×820×460	940×820×460	900×1345×340
	Waga	kg	37	39	53	60	89	95	99	112
	Przepływ powietrza	m³/h	3000	3000	3600	4000	5900	5900	5900	6600
	Poziom ciśnienia akustycznego	dB(A)	50/48	53/50	52/51	53/52	55/55	56/55	57/54	57/56
	Poziom mocy akustycznej	dB(A)	63	65	67	68	70	71	72	72
Zakres pracy (chłodzenie)	°C	-20°C / 48°C								
Zakres pracy (grzanie)	°C	-20°C / 24°C								
Średnice przyłączy (ciecz/gaz)	"	1/4" - 3/8"	1/4" - 1/2"	3/8" - 5/8"	3/8" - 5/8"	3/8" - 5/8"	3/8" - 5/8"	3/8" - 5/8"	3/8" - 5/8"	3/8" - 5/8"
Długość instalacji bez doładowania czynnika	m	7	7	7	7	7	7	9	9	9
Maks. odległość między jednostkami - wys.	m	15	20	25	25	30	30	30	30	30
Maks. odległość między jednostkami - dł.	m	30	35	50	50	65	75	75	75	75
Dodatkowa ilość czynnika	g/m	16	16	40	40	40	40	40	40	40
Zasilanie	V/Ø/Hz	230 / 1 / 50	230 / 1 / 50	230 / 1 / 50	230 / 1 / 50	400 / 3 / 50	400 / 3 / 50	400 / 3 / 50	400 / 3 / 50	400 / 3 / 50
GWP / CO ₂										
Czynnik chłodniczy	-	R32	R32	R32	R32	R32	R32	R32	R32	R32
GWP	-	675	675	675	675	675	675	675	675	675
Ilość czynnika chłodniczego	kg	0,78	1,00	1,60	1,80	2,50	2,70	2,80	3,60	3,60
Ekwiwalent CO ₂	ton	0,53	0,68	1,08	1,22	1,69	1,82	1,89	2,43	2,43
Cena:		5 720 PLN	6 160 PLN	7 700 PLN	8 130 PLN	12 440 PLN	13 450 PLN	14 500 PLN	15 290 PLN	

Sterowniki

Jednostka	Symbol	Sterownik	Rodzaj sterownika	Sterownik opcjonalnie	Rodzaj sterownika
Klimatyzatory domowe RAC					
Racker	IGZLE	YAW1F5	●	-	-
		YAN1F6	●	-	-
Solid	IGZL	YAC1FB	●	IGZWRC3-1	●
Konsola	IGZC	YAA1FB8	●	IGZWRC3-1	●
Powietrzne pompy ciepła RAC					
Classic	IGZF	YAG1FB3	●	IGZWRC3-1	●
Titanium	IWZA	YAN1F6	●	IGZWRC3-1	●
Platinum	IMRZ	RG66B3(2H)	●	-	-
MULTI					
Kaseta	IGZCAM	YT1F	●	IGZWRC3-1	●
Jednostka kanałowa	IGZCCM	XK19	●	IGZWRC3-1	●
		-	-	YT1F	●
Jednostka podstropowa	IGZFCM	YT1F	●	IGZWRC3-1	●
Konsola	IGZCOM	YAA1FB	●	IGZWRC3-1	●
Klimatyzatory komercyjne PAC					
Kaseta	IGZCAP	YAP1F6	●	IGZWRC2-1	●
		YAP1F	●	IGZWRC1-1	●
Jednostka kanałowa	IGZDUP	IGZWRC2-1	-	IGZWRC1-1	●
		-	-	YAP1F	●
Podstropowa	IGZFCP	YAP1F6	●	IGZWRC2-1	●
		YAP1F	●	IGZWRC1-1	●

sterownik: ● p - przewodowy | ● b - bezprzewodowy

STEROWNIKI, DEBUGGERY

Sterowniki



Sterownik	Cena
beprzewodowe	
YAW1F5	180 PLN
YAN1F6	180 PLN
YAC1FB	180 PLN
YAN1F6	180 PLN
YT1F	160 PLN
YAP1F6	180 PLN
YAP1F	180 PLN
RG66B3(2H)	zadzwoń i dowiedz się: 22/ 835-55-00
YAA1FB	180 PLN
YAG1FB3	200 PLN
YAA1FB8	180 PLN
RG57A6	zadzwoń i dowiedz się: 22/ 835-55-00
przewodowe	
IGZWRC1-1	475 PLN
IGZWRC2-1	340 PLN
XK19	200 PLN
IGZWRC3-1	475 PLN



YAW1F5



YAN1F6



YAC1FB



YT1F



YAP1F6
YAP1F



RG66B3(2H)



YAA1FB
YAA1FB8



YAG1FB3



RG57A6



IGZWRC3-1
IGZWRC1-1



XK19
IGZWRC2-1

Pompy ciepła







NORDIC

Pompa ciepła powietrze-woda

- Fabrycznie wbudowany moduł Wi-Fi pozwalający na zdalne sterowanie z poziomu aplikacji,
- nowoczesny, polskojęzyczny sterownik,
- czujnik temperatury pokojowej,
- elastyczne zmiany trybów pracy – dowolne ustawianie kolejności – na początku: grzanie CWU bądź ogrzewanie domu,
- dezynfekcja zbiornika CWU,
- czynnik chłodniczy R32,
- zakres pracy do -25°C,
- ciepła woda użytkowa do 80°C,
- energooszczędność (średnio do wytworzenia 5 kW energii grzewczej wystarczy dostarczyć jedynie 1 kW energii elektrycznej, pozostałe 4 kW to odzyskana energia cieplna – czysta, ekologiczna energia przy niewielkich kosztach eksploatacyjnych),
- niskie koszty instalacji,
- wygrzewanie posadzki,
- harmonogramy pracy – tryb wakacyjny/ zegar tygodniowy/ zegar temperaturowy,
- tryb cichej pracy oraz energooszczędny,
- ustawienia termostatu oraz innych źródeł ciepła,
- ustawienia ogrzewania pogodowego, wyświetlanie stanu pracy urządzenia oraz parametrów.



NORDIC

NORDIC		IGZAW6SNO-1	IGZAW8SNO-1	IGZAW10SNO-1	IGZAW12SNO3-1	IGZAW14SNO3-1	IGZAW16SNO3-1
Jednostka zewnętrzna							
Grzanie Wydajność nominalna Woda 30/35°C, temp. zewn. 7 DB/6 WB °C	kW	6,00	8,00	9,50	12,00	14,00	15,50
	COP	5,00	4,70	4,60	5,00	4,70	4,50
Grzanie Wydajność nominalna Woda 40/45°C, temp. zewn. 7 DB/6 WB °C	kW	5,90	8,00	9,50	12,29	14,44	16,13
	COP	3,90	3,70	3,60	3,98	3,98	3,88
Chłodzenie Wydajność nominalna Woda 12/7°C, temp. zewn. 35 DB/24 WB °C	kW	5,80	7,00	8,50	11	12,6	13
	EER	4,40	4,00	3,80	2,85	2,72	2,63
Zasilanie	V / Ø / Hz	220-240 / 1 / 50			380-415 / 3 / 50		
Klasa energetyczna, woda 35°C	-	A+++	A+++	A+++	A+++	A+++	A+++
Klasa energetyczna, woda 55°C	-	A++	A++	A++	A++	A++	A++
Poziom ciśnienia akustycznego (chłodzenie)	dB(A)	52	55	55	58	59	60
Poziom ciśnienia akustyczne go (grzanie)	dB(A)	52	55	55	60	61	61
Ilość czynnika chłodniczego	kg	1,0	1,6	1,6	1,84	1,84	1,84
Zakres pracy (tryb grzania)	°C	-25°C - 30°C					
Zakres pracy (CWU)	°C	-25°C - 45°C					
Zakres pracy (tryb chłodzenia)	°C	10°C - 48°C					
Średnice przyłączy (ciecz/gaz)	cal	1/4" - 1/2"			1/4" - 5/8"		
Maks. odległość między jednostkami - wysokość	m	15					
Maks. odległość między jednostkami - długość	m	20	25	25	20	20	20
Długość instalacji bez doładowania czynnika	m	10					
Dodatkowa ilość czynnika	g/m	16					
Wymiary (szer. x wys. x gł.)	mm	975x702x396	982x787x427	982x787x427	1010x828x460	1010x828x460	1010x828x460
Waga netto	kg	55	82	82	103,5	103,5	103,5
Waga brutto	kg	65	92	92	111	111	111
Czynnik	-	R32					
Przewody zasilające	N x mm ²	3 x 1,5	3 x 4	3 x 4	2,5	2,5	2,5
Jednostka wewnętrzna		IGZAW6SNI-1	IGZAW8SNI-1	IGZAW10SNI-1	IGZAW12SNI-1	IGZAW14SNI-1	IGZAW16SNI-1
Zasilanie	V / Ø / Hz	220-240 / 1 / 50			380-415 / 3 / 50		
Temperatura wody zasilającej (tryb grzania)	°C	20°C / 60°C					
Temperatura wody zasilającej (tryb chłodzenia)	°C	7°C / 25°C					
Temperatura wody CWU	°C	40°C / 80°C					
Grzałka elektryczna	Moc	kW	3	6	6	6	6
	Liczba stopni	-	2	2	2	2	2
	Kombinacja	-	1,5 + 1,5	3+3	3+3	3+3	3+3
Poziom ciśnienia akustycznego	dB(A)	29	29	29	29	29	29
Wymiary (szer. x wys. x gł.)	mm	460x860x318					
Waga netto	kg	62					
Waga brutto	kg	71					
Cena:		18 550 PLN	21 400 PLN	21 800 PLN	26 100 PLN	26 600 PLN	27 550 PLN



NORDIC ENTIRE

Pompa ciepła powietrze-woda i zasobnik CWU

- Fabrycznie wbudowany moduł Wi-Fi pozwalający na zdalne sterowanie z poziomu aplikacji,
- nowoczesny, polskojęzyczny sterownik,
- czujnik temperatury pokojowej,
- zabudowany zbiornik CWU 185 l,
- elastyczne zmiany trybów pracy – dowolne ustawianie kolejności – na początku: grzanie CWU bądź ogrzewanie domu,
- dezynfekcja zbiornika CWU,
- czynnik chłodniczy R32,
- zakres pracy do -25°C ,
- ciepła woda użytkowa do 80°C ,
- energooszczędność (średnio do wytworzenia 5 kW energii grzewczej wystarczy dostarczyć jedynie 1 kW energii elektrycznej, pozostałe 4 kW to odzyskana energia cieplna – czysta, ekologiczna energia przy niewielkich kosztach eksploatacyjnych),
- niskie koszty instalacji,
- wygrzewanie posadzki,
- harmonogramy pracy – tryb wakacyjny/ zegar tygodniowy/ zegar temperatury,
- tryb cichej pracy oraz energooszczędny,
- ustawienia termostatu oraz innych źródeł ciepła,
- ustawienia ogrzewania pogodowego,
- wyświetlanie stanu pracy urządzenia oraz parametrów.



NOWOŚĆ



NORDIC ENTIRE

NORDIC ENTIRE							
Jednostka zewnętrzna		IGZAW6SNO-1	IGZAW8SNO-1	IGZAW10SNO-1	IGZAW12SNO3-1	IGZAW14SNO3-1	IGZAW16SNO3-1
Grzanie Wydajność nominalna Woda 30/35°C, temp. zewn. 7 DB/6 WB°C	kW	6,00	8,00	9,50	12,00	14,00	15,50
	COP	5,00	4,70	4,60	5,00	4,70	4,50
Grzanie Wydajność nominalna Woda 40/45°C, temp. zewn. 7 DB/6 WB°C	kW	5,90	8,00	9,50	12,29	14,44	16,13
	COP	3,90	3,70	3,60	3,98	3,98	3,88
Chłodzenie Wydajność nominalna Woda 12/7°C, temp. zewn. 35 DB/24 WB°C	kW	5,80	7,00	8,50	11	12,6	13
	EER	4,40	4,00	3,80	2,85	2,72	2,63
Zasilanie	V / Ø / Hz	220-240 / 1 / 50			380-415 / 3 / 50		
Klasa energetyczna, woda 35°C	-	A+++	A+++	A+++	A+++	A+++	A+++
Klasa energetyczna, woda 55°C	-	A++	A++	A++	A++	A++	A++
Poziom ciśnienia akustycznego (chłodzenie)	dB(A)	52	55	55	58	59	60
Poziom ciśnienia akustycznego (grzanie)	dB(A)	52	55	55	60	61	61
Ilość czynnika chłodniczego	kg	1,0	1,6	1,6	1,84	1,84	1,84
Zakres pracy (tryb grzania)	°C	-25°C - 35°C			-25°C - 30°C		
Zakres pracy (CWU)	°C	-25°C - 45°C					
Zakres pracy (tryb chłodzenia)	°C	10°C - 48°C					
Średnice przyłączy (ciecz/gaz)	"	1/4" - 1/2"			1/4" - 5/8"		
Maks. odległość między jednostkami - wysokość	m	15					
Maks. odległość między jednostkami - długość	m	20	25	25	20	20	20
Długość instalacji bez doładowania czynnika	m	10					
Dodatkowa ilość czynnika	g/m	16					
Wymiary (szer. x wys. x głęb.)	mm	975x702x396	982x787x427	982x787x427	1010x828x460	1010x828x460	1010x828x460
Waga netto	kg	55	82	82	103,5	103,5	103,5
Waga brutto	kg	65	92	92	111	111	111
Czynnik	-	R32					
Przewody zasilające	N x mm ²	3 x 1,5	3 x 4	3 x 4	2,5	2,5	2,5
Jednostka wewnętrzna		IGZAW6SCNI-1	IGZAW8SCNI-1	IGZAW10SCNI-1	IGZAW12SCNI3-1	IGZAW14SCNI3-1	IGZAW16SCNI3-1
Zasilanie	V / Ø / Hz	220-240 / 1 / 50			380-415 / 3 / 50		
Temperatura wody zasilającej (tryb grzania)	°C	20°C / 60°C					
Temperatura wody zasilającej (tryb chłodzenia)	°C	7°C / 25°C					
Temperatura wody CWU	°C	40°C / 80°C					
Wielkość wbudowanego zasobnika CWU	L	185					
Grzałka elektryczna	Moc	kW	3	6	6	6	6
	Liczba stopni	-	2	2	2	2	2
	Kombinacja	-	1,5+1,5	3+3	3+3	3+3	3+3
Poziom ciśnienia akustycznego	dB(A)	29					
Wymiary (szer. x wys. x głęb.)	mm	600x1756x600					
Waga netto	kg	210					
Waga brutto	kg	233					
Cena:		29 800 PLN	31 500 PLN	32 400 PLN	37 900 PLN	38 450 PLN	39 250 PLN



NORDIC MONOBLOCK

Pompa ciepła powietrze-woda

NOWOŚĆ



- Wysoka wydajność dzięki zastosowaniu dwustopniowej sprężarki rotacyjnej,
- praca w skrajnych warunkach atmosferycznych,
- czynnik R32,
- nowoczesny, dotykowy sterownik
- fabrycznie wbudowany moduł Wi-Fi pozwalający na zdalne sterowanie z poziomu aplikacji,
- niski poziom ciśnienia akustycznego,
- możliwość sterowania BMS,
- wysokowydajne komponenty pozwalające uzyskać wysoki współczynnik COP i EER,
- zwarta konstrukcja,
- funkcja trybu wakacyjnego i regulacji pogodowej.



MONOBLOCK
NOWOŚĆ

NORDIC MONOBLOCK							
Jednostka zewnętrzna		IGZAW6MNO-1	IGZAW8MNO-1	IGZAW10MNO3-1	IGZAW12MNO3-1	IGZAW14MNO3-1	IGZAW16MNO3-1
Grzanie Wydajność nominalna Woda 30/35°C, temp. zewn. 7 DB/6 WB °C	kW	6,00	7,50	10,00	12,00	14,00	15,50
	COP	5,00	4,60	4,65	4,50	4,55	4,35
Grzanie Wydajność nominalna Woda 40/45°C, temp. zewn. 7 DB/6 WB °C	kW	6,00	7,50	10,00	12,00	14,00	15,50
	EER	3,15	3,20	3,15	3,00	3,05	2,90
Chłodzenie Wydajność nominalna Woda 12/7°C, temp. zewn. 35 DB/24 WB °C	kW	5,80	6,80	8,80	11,00	12,50	14,50
	EER	4,60	4,40	4,50	4,20	4,20	4,00
Zasilanie	V / Ø / Hz	220-240 / 1 / 50			380-415 / 3 / 50		
Klasa energetyczna, woda 35°C	-	A+++	A+++	A+++	A+++	A+++	A+++
Klasa energetyczna, woda 55°C	-	A++	A++	A++	A++	A++	A++
Poziom ciśnienia akustycznego (chłodzenie)	dB(A)	56	56	59	59	59	59
Poziom ciśnienia akustycznego (grzanie)	dB(A)	58	58	61	61	61	61
Ilość czynnika chłodniczego R32	kg	0,87	0,87	2,20	2,20	2,20	2,20
Zakres pracy (tryb grzania)	°C	-25°C - 35°C					
Zakres pracy (CWU)	°C	-25°C - 45°C					
Zakres pracy (tryb chłodzenia)	°C	10°C - 48°C					
Średnice przyłączy (ciecz/gaz)	cal	1					
Wymiary (szer. x wys. x gł.)	mm	1150x756x390	1200x878x460	1200x878x460	1200x878x460	1200x878x460	1200x878x460
Waga netto	kg	96	96	151	151	151	151
Waga brutto	kg	109	109	166	166	166	166
Czynnik	-	R32					
Przewody zasilające	N x mm ²	3 x 1,5	3 x 1,5	5 x 4	5 x 4	5 x 4	5 x 4
Zabezpieczenie prądowe	A	16	16	16	16	16	16
Cena:		17 200 PLN	17 300 PLN	22 500 PLN	23 000 PLN	23 500 PLN	24 000 PLN



BASENOWA POMPA CIEPŁA

Stała temperatura,
oszczędność energii,
trwałość i niezawodność
w użytkowaniu

- podgrzewanie wody basenowej i utrzymywanie temperatury na stałym poziomie,
- oszczędność do 80% w porównaniu z tradycyjnymi przepływowymi podgrzewaczami elektrycznymi,
- długa trwałość i odporność na działanie brudnej, słonej i chlorowanej wody basenowej - dzięki tytanowemu wymiennikowi ciepła,
- prosty montaż,
- ekologiczna, oszczędna, efektywna energetycznie,
- wysokie COP,
- ekologiczny czynnik R32,
- CE-certyfikat,
- niski poziom hałasu,
- miękki start,
- pełna technologia inwerterowa,
- sprężarka DC,
- praca w szerokim zakresie napięcia elektrycznego,
- sterowanie WiFi,
- płyta sterująca.



BASENOWA POMPA CIEPŁA

POMPA BASENOWA	KMP SMART 7	KMP SMART 12	KMP SMART 16
Rekomendowana objętość basenu (m ³)	18 - 35	30 - 60	40-75
Temperaturowy zakres pracy (°C)	-5 ~ 40		
Warunki pracy (temp.zew. 27°C / temp. wody. 26°C / wilgotność 80%)			
Wydajność grzewcza (kW)	1,82 - 7,24	1,97 - 11,66	3,77 - 17,00
Wydajność grzewcza (Btu/hr)	6 210 - 24 700	6 698 - 39 644	9 600 - 54 300
Pobór mocy (kW)	0,15 - 1,28	0,16 - 1,99	0,24 - 3,13
COP	12,13 - 5,66	12,57 - 5,86	11,9 - 5,1
Warunki pracy (temp.zew. 15°C / temp. wody 26°C / wilgotność 70%)			
Wydajność grzewcza (kW)	1,39 - 5,64	1,79 - 8,62	2,6 - 12,3
Wydajność grzewcza (Btu/hr)	4 740 - 19 240	6 086 - 29 308	8 900 - 42 000
Pobór mocy (kW)	0,24 - 1,28	0,29 - 1,91	0,35 - 2,77
COP	5,79 - 4,41	6,17 - 4,52	7,50 - 4,40
Warunki pracy (temp.zew. 10°C / temp. wody 26°C / wilgotność 64%)			
Wydajność grzewcza (kW)	1,10 - 4,25	1,37 - 6,56	2,20 - 10,80
Wydajność grzewcza (Btu/hr)	3 750 - 14 500	4 658 - 22 303	7 500 - 36 900
Pobór mocy (kW)	0,24 - 1,33	0,27 - 1,79	0,39 - 2,66
COP	4,58 - 3,20	5,07 - 3,66	5,60 - 4,10
Zasilanie	230V ~ /50Hz		380-400V / 3 faz / 50Hz
Obudowa	ASA		
Czynnik chłodniczy	R32		
Czynnik chłodniczy (Kg) / CO ₂ - ekwiwalent / GWP	0,35 / 0,24 ton / 675 GWP	0,48 / 0,32 ton / 675 GWP	-
Ilość wentylatorów	1	1	1
Silnik	DC	DC	DC
Prędkość wentylatora (RPM)	400 - 470	400 - 800	500 - 800
Poziom ciśnienia akustycznego z odległości 1 m dB(A)	38 - 50	42 - 53	44 - 54
Poziom ciśnienia akustycznego z odległości 1 m dB(A) tryb cichy	19 - 29	43	44
Poziom ciśnienia akustycznego z odległości 10 m dB(A)	19 - 29	22 - 23	24 - 33
Poziom ciśnienia akustycznego z odległości 10 m dB(A) tryb cichy	19	22	24
Ilość sprężarek	1	1	1
Producent sprężarki	Mitsubishi		
Typ sprężarki	Rotacyjna / Inverter		
Sterownik	dotykowy LCD		
Podłączenie wody (mm)	50		
Przepływ wody (m ³ /h)	2,4	4,9	5,2
Ciśnienie pracy (max) kPa	2	4	5
Wymiary szer. x wys. x gł. (mm)	1000x605x418	1000x605x418	1165x870x485
Cena:	13 500 PLN	16 700 PLN	25 200 PLN

Agregaty skraplające do central AHU







Zestaw AHU KIT

ZESTAW AHU KIT w połączeniu z agregatem zewnętrznym INNOVA pełni funkcję agregatu skraplającego.

- Idealne rozwiązanie do obiektów komercyjnych między innymi hoteli, biur, serwerowni,
- możliwość podłączenia zestawu AHU KIT do wielu interfejsów umożliwia dopasowanie wydajności agregatów do zapotrzebowania centrali wentylacyjnej,
- kontrola układu odbywa się za pomocą sygnału napięciowego 0-10 V,
- wysoki komfort sterowania dzięki współpracy ze sterownikiem centrali.



Rysunek poglądowy podłączenia zestawu AHU KIT do agregatu skraplającego przy centrali wentylacyjnej.

IGZPAC

Agregat		IGZPAC35NO-1	IGZPAC50NO-1	IGZPAC71NO-1	IGZPAC85NO-1
Wydajność chłodnicza/grzewcza	kW	3,50/4,00	5,00/5,50	7,00/8,00	8,50/8,80
Rodzaj sprężarki	-	Rotacyjna	Rotacyjna	Rotacyjna	Rotacyjna
Zasilanie	V/Ø/Hz	220-240 / 1 / 50	220-240 / 1 / 50	220-240 / 1 / 50	220-240 / 1 / 50
Pobór mocy chł./grz.	kW	0,95/1,05	1,55/1,45	2,10/2,25	2,70/2,65
EER/COP	-	3,68/3,81	3,23/3,79	3,33/3,56	3,15/3,32
SEER/SCOP	-	6,10/4,00	6,10/4,00	6,80/4,00	6,10/4,00
Klasa Energetyczna (chł./grz.)	-	A++/A+	A++/A+	A++/A+	A++/A+
Przepływ powietrza	m³/h	3 000	3 000	3 600	4 000
Poziom ciśnienia akustycznego chł./grz.	dB(A)*	50/48	53/50	52/51	53/52
Długość instalacji bez doładowania czynnika	m	5	5	5	5
Ilość czynnika do uzupełnienia dla instalacji powyżej 5 m	g/m	16	16	40	40
Max odl. pomiędzy jednostkami – wysokość	m	15	20	25	25
Max odl. pomiędzy jednostkami – długość	m	30	35	50	50
Średnice przyłączy	"	1/4" - 3/8"	1/4" - 1/2"	3/8" - 5/8"	3/8" - 5/8"
Temperaturowy zakres pracy (chłodzenie)	°C	od -20°C do +48°C			
Temperaturowy zakres pracy (grzanie)	°C	od -20°C do +24°C			
Wymiary (szer. x wys. x głęb.)	mm	818x596x302	818x596x302	892x698x340	920x790x370
Waga	kg	37	39	53	65
Czynnik chłodniczy R32	kg	0,78	1,00	1,60	1,80
Cena (wraz z AHU KIT):		6 100 PLN	6 390 PLN	7 450 PLN	7 850 PLN

Agregat		IGZPAC100NO3-1	IGZPAC125NO3-1	IGZPAC140NO3-1	IGZPAC160NO3-1
Wydajność chłodnicza/grzewcza	kW	10,00/12,00	12,10/13,50	13,40/15,50	16,00/17,00
Rodzaj sprężarki	-	Rotacyjna	Rotacyjna	Rotacyjna	Rotacyjna
Zasilanie	V/Ø/Hz	380-415 / 3 / 50	380-415 / 3 / 50	380-415 / 3 / 50	380-415 / 3 / 50
Pobór mocy chł./grz.	kW	3,15/3,50	4,05/4,00	4,70/4,45	5,45/5,00
EER/COP	-	3,17/3,43	2,99/3,38	2,85/3,48	2,94/3,40
SEER/SCOP	-	6,10/4,00	6,10/3,80	5,60/3,70	6,10/4,00
Klasa Energetyczna (chł./grz.)	-	A++/A+	A++/A	A+/A	A++/A+
Przepływ powietrza	m³/h	5 900	5 900	5 900	6 600
Poziom ciśnienia akustycznego chł./grz.	dB(A)*	55/55	56/55	57/54	57/56
Długość instalacji bez doładowania czynnika	m	5	5	7,5	7,5
Ilość czynnika do uzupełnienia dla instalacji powyżej 5 m	g/m	40	40	40	40
Max odl. pomiędzy jednostkami – wysokość	m	30	30	30	30
Max odl. pomiędzy jednostkami – długość	m	75	75	75	75
Średnice przyłączy	"	3/8" - 5/8"	3/8" - 5/8"	3/8" - 5/8"	3/8" - 5/8"
Temperaturowy zakres pracy (chłodzenie)	°C	od -20°C do +48°C			
Temperaturowy zakres pracy (grzanie)	°C	od -20°C do +24°C			
Wymiary (szer. x wys. x głęb.)	mm	940x820x460	940x820x460	940x820x460	900x1345x340
Waga	kg	89	95	99	112
Czynnik chłodniczy R32	kg	2,50	2,65	2,80	3,60
Cena (wraz z AHU KIT):		12 000 PLN	12 600 PLN	13 350 PLN	14 100 PLN

Rozwiązania dla central wentylacyjnych z chłodnicami o mocy chłodniczej powyżej 16,0 kW

W przypadku, gdy wymagana moc chłodnicza w centrali wentylacyjnej jest powyżej 16,0 kW, można zastosować agregaty VRF INNOVA wraz z modułami AHU-KIT. Moduł AHU-KIT służy do podłączenia agregatów VRF INNOVA z chłodnicami i nagrzewnicami freonowymi central wentylacyjnych. Dzięki ustawianej wydajności oraz możliwości łączenia poszczególnych modułów AHU-KIT mogą one osiągać moc chłodniczą do 252,0 kW. Poza dedykowanym sterownikiem, którym można sterować pracą układu, jest możliwość sterowania modułem AHU-KIT poprzez zewnętrzne sygnały z automatyki centrali wentylacyjnej. Szczegółowe dane techniczne, oraz schematy podłączenia na stronie **100 katalogu**.

Agregaty VRF SLIM

Wysokiej jakości silniki



Funkcja oszczędzania energii



Funkcja cichej pracy



Szeroki zakres działania



Kompleksowa ochrona

Model			IGHY-224FV5A	IGHY-280FV5A	IGHY-335FV5A
Zakres wydajności		HP	8	10	12
Wydajność	Chłodzenie	kW	22,40	28,00	33,50
	Grzanie	kW	24,00	30,00	35,00
EER		-	3,66	3,60	3,50
COP		-	4,90	4,90	4,90
Zasilanie		V/f/Hz	380-415/3/50	380-415/3/50	380-415/3/50
Zakres pracy	Chłodzenie	°C	-5~52	-5~52	-5~52
	Grzanie	°C	-20~27	-20~27	-20~27
Pobór mocy	Chłodzenie	kW	6,12	7,78	9,57
	Grzanie	kW	4,90	6,12	7,14
Poziom ciśnienia akustycznego		dB(A)	61	63	63
Czynnik chłodniczy	Typ	-	R410A	R410A	R410A
	Ilość	kg	5,5	7,1	8,0
Przepływ powietrza		m³/h	8 000	11 000	11 000
Średnice przewodów	Gaz	cal; mm	3/4"; 19,05	7/8"; 22,0	1"; 25,4
	Ciecz	cal; mm	3/8"; 9,52	3/8"; 9,52	1/2"; 12,7
Wymiary	Szerokość	mm	940	940	940
	Głębokość	mm	320	460	460
	Wysokość	mm	1 430	1 615	1 615
Waga netto		kg	133	166	177
Maksymalna ilość jednostek wewnętrznych		-	13	17	20
Maksymalna długość instalacji		m	300	300	300
Zabezpieczenie prądowe		A	20	25	32

Nominalne wartości mocy chłodniczej zostały podane dla następujących warunków: temperatura wewnętrzna 27°C DB/19°C WB, temperatura zewnętrzna 35°C DB, długość instalacji freonowej 5 m, różnica poziomów pomiędzy jednostkami 0 m; Nominalne wartości mocy grzewczej zostały podane dla następujących warunków: temperatura wewnętrzna 20°C DB, temperatura zewnętrzna 7°C DB/6°C DB, długość instalacji freonowej 5 m, różnica poziomów pomiędzy jednostkami 0 m.

Typoszerzeg modułów AHU-KIT

Model			IG-140AHUF5C			IG-280AHUF5C					IG-560AHUF5C		
Zasilanie		V/f/Hz	220-240/1/50			220-240/1/50					220-240/1/50		
Ustawienia fabryczne	Chłodzenie	kW	14			28					56		
	Grzanie	kW	16			31,5					63		
Ustawienia wydajności	Chłodzenie	kW	9	11,2	14	22,4	28	33,5	40	45	50,4	56	84
	Grzanie	kW	10	12,5	16	25	31,5	37,5	45	50	56,5	63	94,5
Pobór mocy		W	8			8					8		
Wymiary urządzenia [dł. x szer. x wys.]	Skrzynka zaworu EXV	mm	203x326x85			203x326x85					245x500x120		
	Skrzynka sterowania	mm	334x284x111			334x284x111					334x284x111		
Waga netto		kg	10,5			10,5					13		

IGHY

Typoszereg agregatów VRF INNOVA

TYPOSZEREG VRF HP (POMPA CIEPŁA)			IGHY-224FH5A	IGHY-280FH5A	IGHY-335FH5A	IGHY-400FH5A	IGHY-450FH5A	IGHY-504FH5A	IGHY-560FH5A	IGHY-615FH5A
Zakres wydajności	HP		8	10	12	14	16	18	20	22
Wydajność	Chłodzenie	kW	22,40	28,00	33,50	40,00	45,00	50,40	56,00	61,50
	Grzanie	kW	25,00	31,50	37,50	45,00	50,00	56,50	63,00	69,00
EER	-		4,31	4,00	3,98	3,76	3,56	3,55	3,50	3,32
COP	-		4,55	4,32	4,17	4,05	3,85	4,01	3,80	3,65
Zasilanie	V/f/Hz		380-415/3/50	380-415/3/50	380-415/3/50	380-415/3/50	380-415/3/50	380-415/3/50	380-415/3/50	380-415/3/50
Zakres pracy	Chłodzenie	°C	-5~52	-5~52	-5~52	-5~52	-5~52	-5~52	-5~52	-5~52
	Grzanie	°C	-20~24	-20~24	-20~24	-20~24	-20~24	-20~24	-20~24	-20~24
Pobór mocy	Chłodzenie	kW	5,20	7,00	8,41	10,65	12,65	14,20	16,00	18,50
	Grzanie	kW	5,50	7,30	9,00	11,10	13,00	14,10	16,60	18,90
Poziom ciśnienia akustycznego	dB(A)		60	61	63	63	63	63	63	64
Czynnik chłodniczy	Typ	-	R410A	R410A	R410A	R410A	R410A	R410A	R410A	R410A
	Ilość	kg	5,9	6,7	8,2	9,8	10,3	11,3	14,3	14,3
Przepływ powietrza	m³/h		11 400	11 400	14 000	14 000	14 000	16 000	16 000	16 000
Sprężarka	Typ	-	Inwerterowa typu scroll	Inwerterowa typu scroll	Inwerterowa typu scroll	Inwerterowa typu scroll	Inwerterowa typu scroll	Inwerterowa typu scroll	Inwerterowa typu scroll	Inwerterowa typu scroll
	Ilość	-	1	1	1	2	2	2	2	2
Ilość wentylatorów	-		1	1	2	2	2	2	2	2
Średnice przewodów	Gaz	cal; mm	3/4"; 19,05	7/8"; 22,2	1"; 25,4	1"; 25,4	1 1/8"; 28,6	1 1/8"; 28,6	1 1/8"; 28,6	1 1/8"; 28,6
	Ciecz	cal; mm	3/8"; 9,52	3/8"; 9,52	1/2"; 12,7	1/2"; 12,7	1/2"; 12,7	5/8"; 15,9	5/8"; 15,9	5/8"; 15,9
Wymiary	Szerokość	mm	930	930	1 340	1 340	1 340	1 340	1 340	1 340
	Głębokość	mm	765	765	765	765	765	765	765	765
	Wysokość	mm	1 605	1 605	1 605	1 605	1 605	1 740	1 740	1 740
Waga netto	kg		225	225	285	360	360	360	385	385
Maksymalna ilość jednostek wewnętrznych	-		13	16	19	23	26	29	32	35
Zabezpieczenie prądowe	A		20	25	32	40	40	50	63	63



Wysokiej jakości silniki



Funkcja oszczędzania energii



Funkcja cichej pracy



Szeroki zakres działania



Praca Modułowa



Wysokie ESP



Kompleksowa ochrona

 Zadzwoń i dowiedz się o cenę agregatów IGHY:
22/ 835-55-00

Nominalne wartości mocy chłodniczej zostały podane dla następujących warunków: temperatura wewnętrzna 27°C DB/19°C WB, temperatura zewnętrzna 35°C DB, długość instalacji freonowej 5 m, różnica poziomów pomiędzy jednostkami 0 m,
Nominalne wartości mocy grzewczej zostały podane dla następujących warunków: temperatura wewnętrzna 20°C DB, temperatura zewnętrzna 7°C DB/6°C DB, długość instalacji freonowej 5 m, różnica poziomów pomiędzy jednostkami 0 m.

Urządzenia przenośne

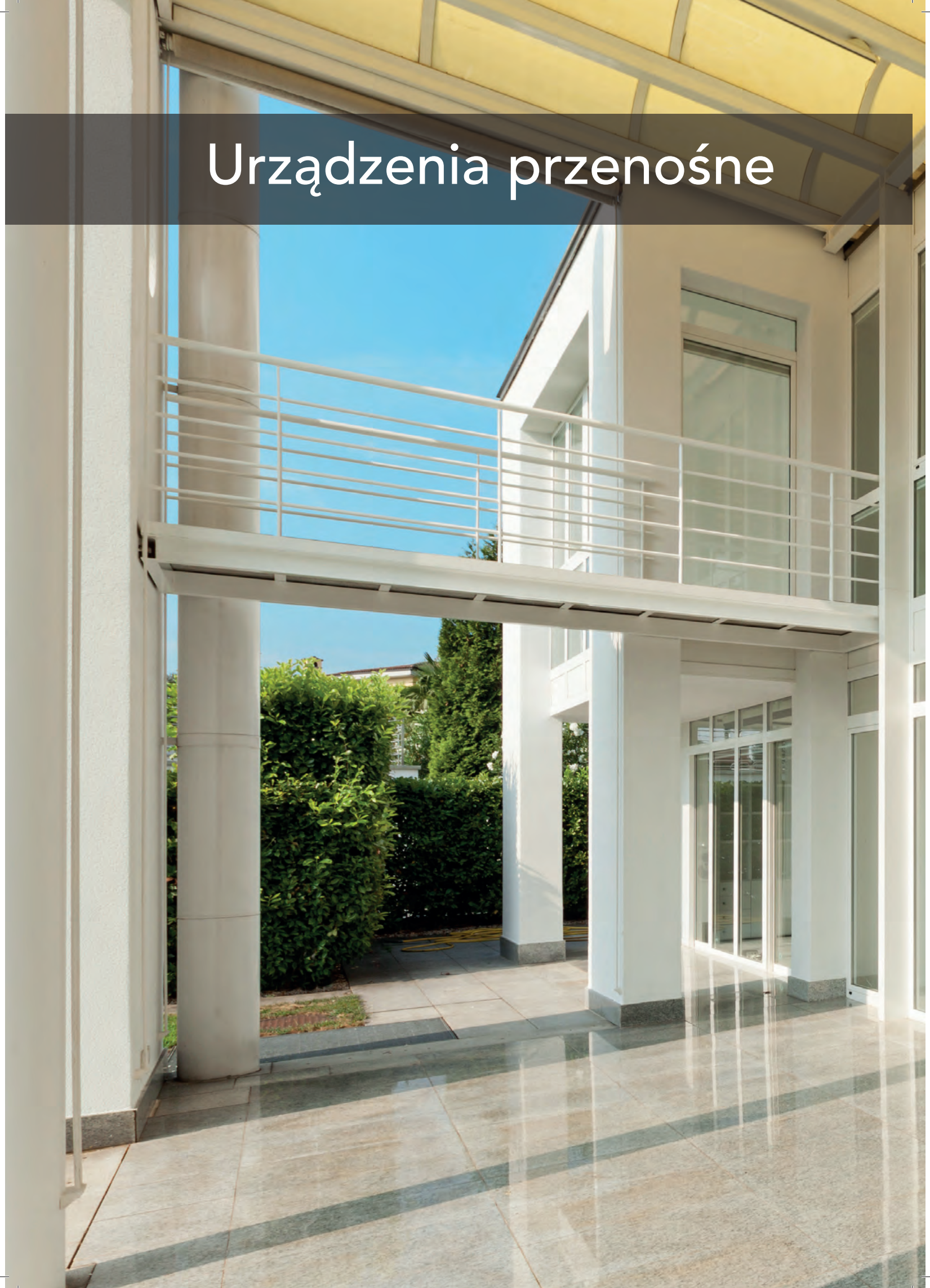





Komfortowa temperatura gdziekolwiek jesteś

KLIMATYZATORY PRZENOŚNE

Prosty i skuteczny sposób na szybki komfort w upalne dni. Klimatyzator przenośny przeznaczony jest głównie dla małych pomieszczeń biurowych, sypialni lub domków letniskowych.

Nie wymaga specjalnej instalacji, a jedynie zwykłego gniazdka sieciowego i niewielkiego otworu w ścianie lub uchylonego okna do wyprowadzenia rury z ciepłym powietrzem.

Wysoka jakość oznacza, że możesz zawsze liczyć na komfortową temperaturę, gdziekolwiek jesteś!

Zastosowany naturalny czynnik chłodniczy R290, który w żaden sposób nie oddziałuje negatywnie na środowisko naturalne.

Wbudowane WiFi – model IGPCX-35-1 jest wyposażony standardowo w WiFi, dzięki czemu można z łatwością sterować urządzeniem z dowolnego miejsca.

IGPCX-27-1

IGPCX-35-1

IGPCX



IGPCX-27-1



IGPCX-35-1

Klimatyzator przenośny		IGPCX-27-1	IGPCX-35-1
Zalecana powierzchnia pomieszczenia	m ²	11-20	15-28
Moc chłodnicza	kW	2,60	3,50
Przepływ powietrza	m ³ /h	320 / 290 / 260	380 / 330 / 280
Klasa wydajności energetycznej	-	A	A
Pobór mocy	W	1150	1550
EER	-	2,6	2,6
Maksymalny pobór prądu	A	5,5	8,0
Poziom hałasu	dB(A)	53 / 51 / 49	53 / 51 / 49
Zasilanie	V / Ø / Hz	230 / 1 / 50	230 / 1 / 50
Czynnik chłodniczy / ilość	- / g	R290 / 220	R290 / 280
Wymiary (szer. x wys. x gł.)	mm	304 x 805 x 358	405 x 835 x 385
Waga	kg	27,0	35,5
Cena:		2 300 PLN	2 950 PLN



Pozbądź się niepotrzebnej wilgoci

OSUSZACZE POWIETRZA

to najlepszy sposób na utrzymanie przyjemnego klimatu w Twoim mieszkaniu pozbądź się wilgoci z pralni, łazienki i z pomieszczeń, w których jest wilgoć.

Oferujemy szeroką gamę osuszaczy Innova. Współczesne budynki są dobrze izolowane, co utrudnia usuwanie wilgoci na zewnątrz.

Rezultatem jest nieprzyjemny zapach w pomieszczeniach. Zbyt duża ilość wilgoci może również spowodować powstawanie pleśni.

Osuszacze są urządzeniami o bardzo wysokiej jakości wykonania, dzięki ich lekkiej i wygodnej konstrukcji bardzo łatwo umieścić je w wybranym miejscu.

Osuszacze są bardzo ekonomiczne, dzięki wbudowanemu czujnikowi wilgoci automatycznie dostosowują jej poziom w pomieszczeniu do wymagań użytkownika.

Zasysane wilgotne powietrze opływa zimny parownik, na którym wykrapla się nadmiar wilgoci. Następnie zostaje ono ponownie podgrzane. Urządzenie opuszcza powietrze o odpowiedniej wilgotności, co pozwala na utrzymanie w pomieszczeniu odpowiedniego klimatu.

IGDHX

IGDHX-10

IGDHX-20

IGDHX-30

IGDHX-40

Osuszacze		IGDHX-10	IGDHX-20	IGDHX-30	IGDHX-40
Wydajność osuszania	l/dzień*	10	20	30	40
Zalecana maksymalna powierzchnia	m ²	40	100	140	230
Pojemność zbiornika skroplin	l	1,5	3,2	4,5	6,5
Pobór prądu nom.	W	250	390	570	815
Zasilanie	V/Ph/Hz	220-240/1/50	220-240/1/50	220-240/1/50	220-240/1/50
Przepływ powietrza	m ³ /h	90	120/130/140	170/195/220	170/195/230
Zakres pracy	°C	12-35	12-35	12-35	12-35
Poziom ciśnienia akustycznego	dB(A)	41	39/41/42	39/41/43	42/45/48
Poziom mocy akustycznej	dB(A)	53	49/51/52	49/51/53	52/55/58
Wymiary (szer. x wys. x gł.)	mm	310x400x243	340x495x250	348x555x270	396x625x286
Czynnik chłodniczy	-	R290	R290	R290	R290
Ilość czynnika chłodniczego	g	50	80	95	150
Waga	kg	11,5	14,5	17	22,5
Cena:		960 PLN	1 490 PLN	1 660 PLN	1 940 PLN



TACA OCIEKOWA

Podgrzewana taca ociekowa

Zapewnia bezproblemowy odpływ kondensatu przez cały rok!

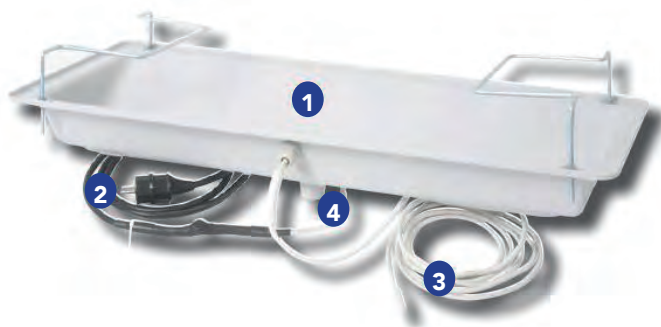
Elementy:

- 1** Taca ociekowa
- 2** Wtyczka z przewodem ochronnym 1 ~ 230V
- 3** Przewód grzewczy ze zintegrowanym termostatem
- 4** Odpływ skroplin

- Łatwa instalacja, nie wymaga pomocy elektryka
- Kondensat kierowany jest do najbliższych rynien lub kanalizacji
- Długość przewodu grzewczego poza tacką to 3400 mm. Całkowita długość przewodu wynosi 5000 mm.
- Średnica odpływu 32 mm
- Pobór mocy 15W przy temperaturze +3°C; temperatura kontrolowana termostatem
- Szwedzkie rozwiązanie z wykorzystaniem przyjaznego dla środowiska tworzywa sztucznego
- Zaprojektowana do pracy w trudnych skandynawskich warunkach, w temperaturze nawet do -30°C

Pompy ciepła to fantastyczne urządzenia, jednak ich minusem jest to, że wykraplają się w nich znaczne ilości kondensatu, co przy ujemnych temperaturach (czyli przy optymalnym zapotrzebowaniu na ciepło) często powoduje zatrzymanie ich pracy z powodu oblodzenia. Nowa opatentowana taca ociekowa z inteligentną nagrzewnicą zapewnia płynne odprowadzanie skroplin przez cały rok.

Wielkość tacy	Wymiary [mm]	Cena
Mała	330 x 780 x 125	715 PLN
Duża	400 x 1000 x 124	945 PLN

**Nasz produkt nadaje się
do wszystkich rodzajów pomp ciepła!**

Wsporniki i konstrukcje wsporcze



Wsporniki składane



Solidny wspornik ścienny. Dzięki możliwości złożenia jest wygodny w transporcie. Przeznaczony jest do montażu jednostki zewnętrznej klimatyzatora 7000-24000 BTU. Wspornik został zabezpieczony proszkowo (kolor lakieru RAL 9002) przed wpływem czynników atmosferycznych. Wszystkie niezbędne akcesoria montażowe znajdują się w zestawie. Modele MS posiadają dodatkową listwę poprzeczną o szerokości 800 mm (MS 230 i MS 253) i 1000 mm (MS 223).

Model	Wymiary [mm]	Maks. obciążenie [kg]	Cena
MS 223	550 x 375	140	165 PLN
MS 230	420 x 375	140	125 PLN
MS 253	465 x 375	140	150 PLN

MS 223

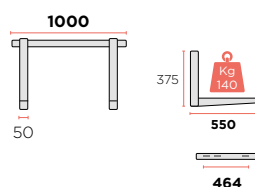

MS 230

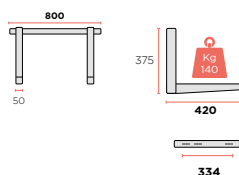

MS 253

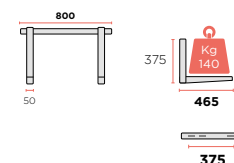

KONSTRUKCJE WSPORCZE

Konstrukcja stojąca pod pompę ciepła i klimatyzator



Konstrukcja stojąca to idealne rozwiązanie w przypadku montażu jednostki zewnętrznej powietrznej pompy ciepła lub klimatyzatora. W okresie zimowym zapobiega zasypywaniu agregatu przez śnieg, dzięki czemu urządzenie może pracować bez przeszkód. Zapobiega również uszkodzeniu przez zbierający się bezpośrednio pod urządzeniem lód ze skroplin powstałych podczas procesu odtajania.

Dodatkowo zastosowanie konstrukcji stojącej eliminuje ryzyko przenoszenia wibracji przez ściany budynku. Jednostki zewnętrzne często montowane są bezpośrednio na ścianie budynku, niestety w trakcie eksploatacji często ma to negatywny wpływ na komfort użytkowników przebywających wewnątrz.

Wielkość konstrukcji	Wymiary [mm]	Maks. obciążenie [kg]	Cena
Mała	850 x 380 x 410	100	250 PLN
Duża	1000 x 550 x 410	200	300 PLN

Wsporniki spawane



Wytrzymały wspornik ścienny. Przeznaczony jest do montażu jednostki zewnętrznej klimatyzatora o wydajności od 2 do 5 kW. Wspornik został zabezpieczony proszkowo przed wpływem czynników atmosferycznych. Wszystkie niezbędne akcesoria montażowe znajdują się w zestawie. Wspornik spawany o profilu zamkniętym 50x30 mm.

Model	Wymiary [mm]	Maks. obciążenie [kg]	Cena
IT 700	700 x 50 x 30	140	250 PLN
IT 800	800 x 50 x 30	140	285 PLN

Wsporniki składane



Solidny wspornik ścienny. Dzięki możliwości złożenia jest wygodny w transporcie. Przeznaczony jest do montażu jednostki zewnętrznej klimatyzatora 7000-24000 BTU. Wspornik został zabezpieczony proszkowo (kolor lakieru RAL 9002) przed wpływem czynników atmosferycznych. Wszystkie niezbędne akcesoria montażowe znajdują się w zestawie. Modele IWL posiadają dodatkową listwę poprzeczną.

Model	Wymiary [mm] dł. x wys.	Maks. obciążenie [kg]	Cena
IWL 450	450 x 365	150	150 PLN
IWL 550	550 x 450	150	185 PLN
IWS 450	450 x 365	150	135 PLN
IWS 550	550 x 450	150	120 PLN



Akcesoria do montażu



ELEMENTY INSTALACYJNE

IVENSIS IAS10		Amortyzator stożkowy		
	Maksymalne obciążenie: 150 kg/szt Wysokość całkowita: 82 mm Wysokość stopy amortyzatora: 32 mm Średnica amortyzatora: 32-44 mm Średnica śruby: M8			
	Maksymalne obciążenie		Cena	
	4 x 150 kg		40 PLN	
IVENSIS ISA		Stopka antywibracyjna		
	Maksymalne obciążenie: 150 kg/szt Wysokość całkowita: 103 mm Wysokość stopy amortyzatora: 23 mm Średnica amortyzatora: 48-56 mm Średnica śruby: M10			
	Nazwa [-]	Wysokość całkowita [mm]	Maksymalne obciążenie [kg]	Cena
	ISA10	103	4 x 150	45 PLN

ELEMENTY INSTALACYJNE, RURY

RURY MIEDZIANE MIĘKKIE W IZOLACJI AHLSELL	POJEDYNCZE		
	Średnica [cal (mm)]	Długość (m)	Grubość ścianki (mm)
 	1/4" (6,35)	20 / 50	0,8
	3/8" (9,52)	20 / 50	0,8
	1/2" (12,7)	20 / 50	0,8
	5/8" (15,88)	20 / 50	1,0
	3/4" (19,05)	20 / 50	1,0
	PODWÓJNE		
	Średnica [cal (mm)]	Długość (m)	Grubość ścianki (mm)
	1/4" + 3/8" (6,35 + 9,52)	20	0,8x0,8
	1/4" + 1/2" (9,52 + 12,7)	20	0,8x0,8
	1/4" + 5/8" (6,35 + 15,88)	20	0,8x0,8
3/8" + 5/8" (9,52 + 15,88)	20	0,8x0,8	
RURY MIEDZIANE MIĘKKIE W ZWOJACH CUPORI	Średnica [cal (mm)]	Długość (m)	Grubość ścianki (mm)
 	1/4" (6,35)	15/50	0,8
	3/8" (9,52)	15/50	0,8
	1/2" (12,7)	15/50	0,8
	5/8" (15,88)	15/50	0,8
	3/4" (19,05)	15/50	0,9
	7/8" (22,22)	15/50	0,9
RURY MIEDZIANE W SZTANGACH CUPORI	Średnica [cal (mm)]	Długość* (m)	Grubość ścianki (mm)
 	3,4" (19,05)	5	0,8
	7/8" (22,22)	5	0,9
	1 1/8" (28,6)	5	1,0
	1 3/8" (36,1)	5	1,25
	1 5/8" (41,3)	5	1,25
Cena:	zadzwoń i dowiedz się: 22/ 835-55-00		

RURY

*możliwość pocięcia rury na odcinki 2,5 m

AKCESORIA

ELEMENTY INSTALACYJNE

Elementy instalacyjne – trójniki do systemów VRF/VRV do instalacji 2-rurowych

		Cena
<p>E-102SN (w izolacji)</p>		
<p>E-162SN (w izolacji)</p>		
<p>E-242SN</p>		<p>Zadzwoń i dowiedz się: 22/ 835-55-00</p>
<p>E302SN</p>		

ELEMENTY INSTALACYJNE

Elementy instalacyjne – trójniki do systemów VRF/VRV do instalacji 3-rurowych

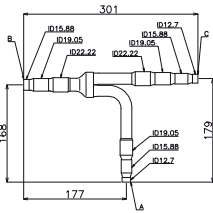
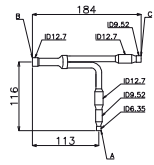
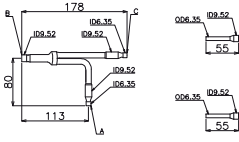
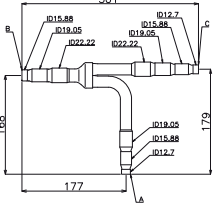
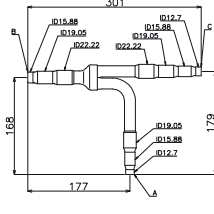
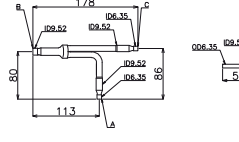
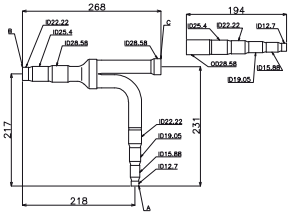
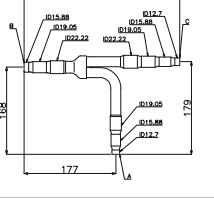
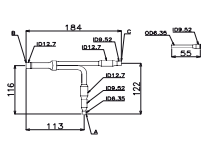
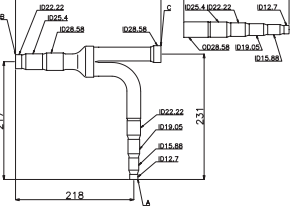
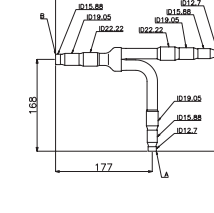
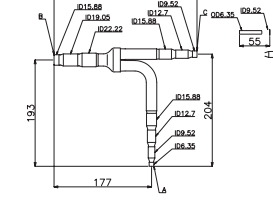
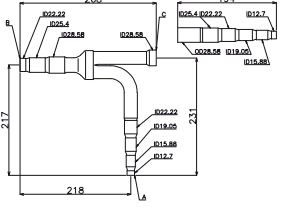
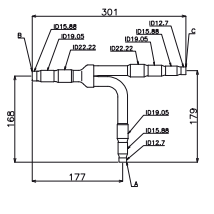
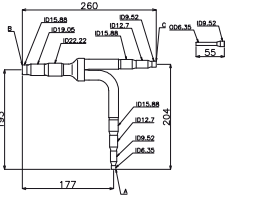
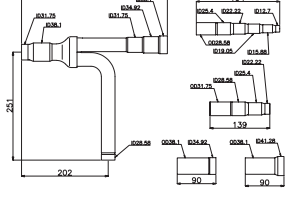
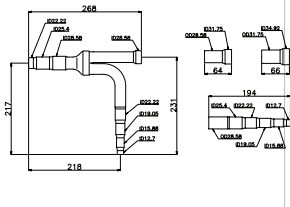
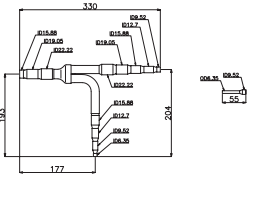
			Cena
<p>E-52XN3</p> 			<p>Zadzwoń i dowiedz się: 22/ 835-55-00</p>
<p>E-102XN3</p> 			
<p>E-162XN2</p> 			
<p>E-202XN3</p> 			
<p>E-242XN3</p> 			
<p>E-322XN2</p> 			

A low-angle, upward-looking photograph of several modern skyscrapers. The buildings are constructed with glass and metal, featuring repetitive architectural elements like window frames and balconies. The sky is a vibrant blue with wispy white clouds. The perspective creates a sense of height and scale.

Systemy VRF INNOVA

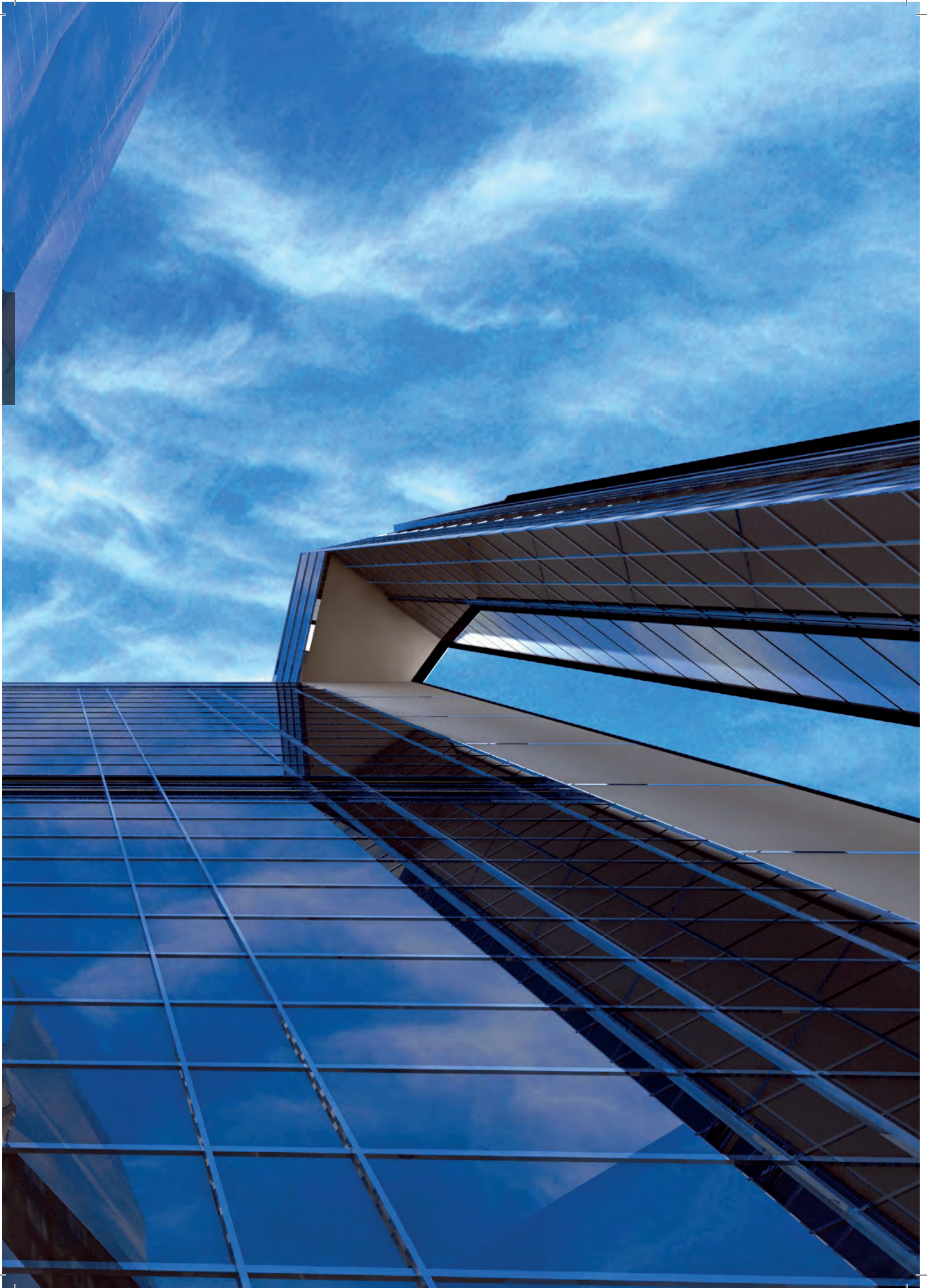

CECHY PRODUKTÓW **INNOVA**

Elementy konstrukcyjne



Złocene lamele skraplacza

Antykorozyjne złocene lamele są 3 razy lepsze niż tradycyjne.



Wewnętrznie rowkowane rury

Specjalne wąskie rowki wewnątrz rur miedzianych wymiennika poprawiają wydajność wymiany ciepła.



Wbudowana pompa skroplin

Pompa skroplin umożliwia wykonanie odpływu skroplin w sytuacji gdy nie jest możliwy odpływ grawitacyjny.



Wysokiej jakości silniki

Wysokiej jakości silniki umożliwiają ciągłą i cichą pracę.

Wysoka sprawność i oszczędność



Wysoka sprawność

Klimatyzator jest tak zaprojektowany, aby osiągał wysoką sprawność i był oszczędny w użytkowaniu.



Inteligentne odszranianie

Inteligentna kontrola pozwala na włączenie funkcji odszraniania tylko wtedy, kiedy jest to niezbędne. Poprawia to sprawność ogrzewania i oszczędza energię.



Funkcja oszczędzania energii

Kiedy funkcja ta jest aktywna, ustawienia temperatury są w ograniczonym zakresie, więc energia jest oszczędzana.

Udogodnienia



Kompaktowa konstrukcja

Wymiary zaprojektowanych jednostek są mniejsze co ułatwia montaż oraz transport przez co oszczędza koszty.



Łatwiejsza konserwacja

Wymiana podzespołów i konserwacja jednostek jest łatwiejsza.



Łatwa instalacja

Wszechstronność



Wysokie ESP

Wysokie ciśnienie statyczne zapewnia dłuższe odległości dla nawiewu powietrza aby zapewnić odpowiednią wydajność chłodzenia.



Szeroki zakres napięcia

Jednostka może pracować w szerokim zakresie napięcia zasilania, co znacznie ogranicza wpływ temperatury otoczenia.



Szeroki zakres działania

Jednostka może pracować w szerokim zakresie regulacji, co znacznie ogranicza wpływ temperatury otoczenia.



Kilka prędkości wentylatora

Wentylator jednostki wewnętrznej może działać z wieloma prędkościami nawiewu, dla zapewnienia wymaganego przepływu powietrza.



Efektywne chłodzenie/grzanie

Wygoda i zdrowie



Gorący start

Jednostka wewnętrzna w trybie grzania zacznie nawiewać powietrze wtedy kiedy, zostanie osiągnięta odpowiednio wysoka temperatura.



Funkcja cichej pracy

Zapewnione działanie z niskim poziomem hałasu dzięki nawiewowi powietrza z bardzo niską prędkością i z automatycznymi ustawieniami jednostki wewnętrznej.

Niezawodność i sterowanie



Samodiagnoza

Kody błędów są wyświetlane na wyświetlaczu sterownika dla szybkiego i łatwego rozwiązania problemu.



Praca modułowa

Jednostki zewnętrzne mogą działać po kilka razem jako moduły, więc sterowanie mocą chłodniczą jest precyzyjne i niezawodne.



Kompleksowa ochrona

Jednostki są wyposażone w różne funkcje ochrony w celu zapewnienia niezawodności.



Miejsce instalacji

Dowolność wyboru miejsca instalacji.



Wielkość panelu

Wielkość panelu dopasowana do sufitów rastrowych typu EURO.



Dwukierunkowy nawiew

Dwukierunkowy nawiew powietrza.



Zabezpieczenie silnika

Zabezpieczenie silnika przed przeciążeniem.



Energooszczędny silnik

Energooszczędny silnik wentylatora DC.



Nowy wygląd panelu

Kontrola



Sterowanie kartą otwierania drzwi

Funkcja sterowania kartą otwierania drzwi jest dedykowana dla pokoi hotelowych. Wyciągnięcie karty z bramki automatycznie wyłącza klimatyzator. (Moduł karty hotelowej - dostawa zewnętrzna)



Centralne sterowanie

Włączenie, wyłączenie i regulacja parametrów na odległość.



Monitoring sieciowy

Monitorowanie parametrów oraz sterowanie dostępnymi jednostkami jest możliwe na odległość, dzięki połączeniom sieciowym.



Szeroki kąt nawiewu



Eleganckie wzornictwo



Niskie wartości

Urządzenie pracuje przy niskiej wartości ciśnienia statycznego generując wysoką wydajność.



Automatyczne ponowne uruchomienie

Po utracie zasilania jednostka powróci do poprzednich ustawień użytkownika.



INNOVA

SYSTEM VRF INNOVA



Systemy VRF



KLIMATYZACJA • POMPY CIEPŁA • CHŁODNICTWO
www.tempcold.com.pl • www.innova-ac.pl
tempcold@tempcold.com.pl
Tel.: +48 22 835 55 00-01

SYSTEM VRF INNOVA

- Technologia inwerterowa ALL DC
- Sprężarki inwerterowe ALL DC
- Bezczujnikowy Silnik Inwerterowy DC Wentylatora
- Maksymalna wydajność 88HP – oszczędność pieniędzy w koszcie systemu i orurowania
- Kompaktowa konstrukcja
- Bezbiegunowa Technologia CAN w celu poprawy efektywności komunikacji
- Szeroki zakres napięć i warunków pracy
- Przechowywanie i dystrybucja czynnika chłodniczego – zbiornik cieczy w agregacie
- Wysoka efektywność i większa oszczędność energii – Technologia inwerter ALL DC
- Nowa generacja energooszczędnego systemu sterowania zapewniająca oszczędność energii do 20%
- Komfortowe warunki w trybie ogrzewania – inteligentny tryb odszraniania
- Inteligentna, precyzyjna kontrola wydajności agregatu w celu zapewnienia najwyższej efektywności
- Optymalizacja chłodzenia i grzania przy pomocy technologii regulacji dochłodzenia
- Wygoda i komfort dla użytkowników – szeroki zakres warunków eksploatacyjnych
- Tryb cichej pracy agregatu i kontrola hałasu
- Ciche jednostki wewnętrzne – silniki inwerterowe DC
- Szybkie uruchomienie w trybie ogrzewania
- Technologia sterowania dwustopniową separacją oleju (opatentowana)
- Technologia kontroli powrotu oleju
- Technologia kontroli równowagi poziomu oleju
- Inteligentna regulacja – inteligentny system kontroli ciśnienia i temperatury
- System sterowania elektronicznymi zaworami rozprężnymi
- Mniejszy wpływ na sieć energetyczną
- Działanie rotacyjne dla przedłużenia żywotności – praca rotacyjna modułów zewnętrznych
- Wysoka ochrona antykorozyjna
- Auto-Off kontrola awaryjna
- Rozpoznanie braku zasilania
- Niezawodna funkcja pracy awaryjnej
- SRL (Samodostosowujący się system) – inteligentne sterowanie parametrami oraz ich dostosowanie do wewnętrznych warunków w celu zmniejszenia poboru mocy elektrycznej
- Wysokie ciśnienie statyczne jednostki zewnętrznej
- Elastyczna instalacja do 1000 m
- Automatyczne usuwanie błędów (automatyczna lokacja adresów)
- Automatyczny odzysk czynnika chłodniczego dla łatwej konserwacji
- Okno inspekcji dla wygody sprawdzania stanu pracy
- Autoadresowanie wewnętrznych i zewnętrznych jednostek
- Profesjonalne funkcje hotelowe (funkcje ustawień sezonowych i karty hotelowej)

Specyfikacje jednostek zewnętrznych

Typoszereg VRF HP (pompa ciepła)

 Zadzwoń i dowiedz się o cenę
systemów VRF INNOVA:
22/ 835-55-00

TYPOSZEREG VRF HP (POMPA CIEPŁA)			IGHY-224FH5A	IGHY-280FH5A	IGHY-335FH5A	IGHY-400FH5A	IGHY-450FH5A	IGHY-504FH5A	IGHY-560FH5A	IGHY-615FH5A
Zakres wydajności	HP		8	10	12	14	16	18	20	22
Wydajność	Chłodzenie	kW	22,40	28,00	33,50	40,00	45,00	50,40	56,00	61,50
	Grzanie	kW	25,00	31,50	37,50	45,00	50,00	56,50	63,00	69,00
EER	-		4,31	4,00	3,98	3,76	3,56	3,55	3,50	3,32
COP	-		4,55	4,32	4,17	4,05	3,85	4,01	3,80	3,65
Zasilanie	V/f/Hz		380-415/3/50	380-415/3/50	380-415/3/50	380-415/3/50	380-415/3/50	380-415/3/50	380-415/3/50	380-415/3/50
Zakres pracy	Chłodzenie	°C	-5~52	-5~52	-5~52	-5~52	-5~52	-5~52	-5~52	-5~52
	Grzanie	°C	-20~24	-20~24	-20~24	-20~24	-20~24	-20~24	-20~24	-20~24
Pobór mocy	Chłodzenie	kW	5,20	7,00	8,41	10,65	12,65	14,20	16,00	18,50
	Grzanie	kW	5,50	7,30	9,00	11,10	13,00	14,10	16,60	18,90
Poziom ciśnienia akustycznego	dB(A)		60	61	63	63	63	63	63	64
Czynnik chłodniczy	Typ	-	R410A	R410A	R410A	R410A	R410A	R410A	R410A	R410A
	Ilość	kg	5,9	6,7	8,2	9,8	10,3	11,3	14,3	14,3
Przepływ powietrza	m³/h		11 400	11 400	14 000	14 000	14 000	16 000	16 000	16 000
Sprężarka	Typ	-	Inwerterowa typu scroll	Inwerterowa typu scroll	Inwerterowa typu scroll	Inwerterowa typu scroll	Inwerterowa typu scroll	Inwerterowa typu scroll	Inwerterowa typu scroll	Inwerterowa typu scroll
	Ilość	-	1	1	1	2	2	2	2	2
Ilość wentylatorów	-		1	1	2	2	2	2	2	2
Średnice przewodów	Gaz	cal; mm	3/4"; 19,05	7/8"; 22,2	1"; 25,4	1"; 25,4	1 1/8"; 28,6	1 1/8"; 28,6	1 1/8"; 28,6	1 1/8"; 28,6
	Ciecz	cal; mm	3/8"; 9,52	3/8"; 9,52	1/2"; 12,7	1/2"; 12,7	1/2"; 12,7	5/8"; 15,9	5/8"; 15,9	5/8"; 15,9
Wymiary	Szerokość	mm	930	930	1 340	1 340	1 340	1 340	1 340	1 340
	Głębokość	mm	765	765	765	765	765	765	765	765
	Wysokość	mm	1 605	1 605	1 605	1 605	1 605	1 740	1 740	1 740
Waga netto	kg		225	225	285	360	360	360	385	385
Maksymalna ilość jednostek wewnętrznych	-		13	16	19	23	26	29	32	35
Zabezpieczenie prądowe	A		20	25	32	40	40	50	63	63



Wysokiej jakości silniki



Funkcja oszczędzania energii



Funkcja cichej pracy



Szeroki zakres działania



Praca Modułowa



Wysokie ESP



Kompleksowa ochrona

Nominalne wartości mocy chłodniczej zostały podane dla następujących warunków: temperatura wewnętrzna 27°C DB/19°C WB, temperatura zewnętrzna 35°C DB, długość instalacji freonowej 5 m, różnica poziomów pomiędzy jednostkami 0 m;
Nominalne wartości mocy grzewczej zostały podane dla następujących warunków: temperatura wewnętrzna 20°C DB, temperatura zewnętrzna 7°C DB/6°C DB, długość instalacji freonowej 5 m, różnica poziomów pomiędzy jednostkami 0 m.

JEDNOSTKI ZEWNĘTRZNE

KONFIGURACJA JEDNOSTEK MODUŁOWYCH								
Model	IGHY-224FH5A (8 HP)	IGHY-280FH5A (10 HP)	IGHY-335FH5A (12 HP)	IGHY-400FH5A (14 HP)	IGHY-450FH5A (16 HP)	IGHY-504FH5A (18 HP)	IGHY-560FH5A (20 HP)	IGHY-615FH5A (22 HP)
IGHY-224FH5A (8HP)	•							
IGHY-280FH5A (10HP)		•						
IGHY-335FH5A (12HP)			•					
IGHY-400FH5A (14HP)				•				
IGHY-450FH5A (16HP)					•			
IGHY-504FH5A (18HP)						•		
IGHY-560FH5A (20HP)							•	
IGHY-615FH5A (22HP)								•
IGHY-680FH5A (24HP)		•		•				
IGHY-730FH5A (26HP)		•			•			
IGHY-785FH5A (28HP)		•				•		
IGHY-850FH5A (30HP)		•					•	
IGHY-900FH5A (32HP)		•						•
IGHY-960FH5A (34HP)			•					•
IGHY-1010FH5A (36HP)				•				•
IGHY-1065FH5A (38HP)					•			•
IGHY-1130FH5A (40HP)						•		•
IGHY-1180FH5A (42HP)							•	•
IGHY-1235FH5A (44HP)								••
IGHY-1300FH5A (46HP)		•			•		•	
IGHY-1350FH5A (48HP)		•			•			•
IGHY-1410FH5A (50HP)			•		•			•
IGHY-1460FH5A (52HP)		•					•	•
IGHY-1515FH5A (54HP)		•						••
IGHY-1580FH5A (56HP)			•					••
IGHY-1630FH5A (58HP)				•				••
IGHY-1685FH5A (60HP)					•			••
IGHY-1750FH5A (62HP)						•		••
IGHY-1800FH5A (64HP)							•	••
IGHY-1845FH5A (66HP)								•••
IGHY-1908FH5A (68HP)		•			•		•	•
IGHY-1962FH5A (70HP)		•				•	•	•
IGHY-2016FH5A (72HP)		•					••	•
IGHY-2072FH5A (74HP)		•					•	••
IGHY-2128FH5A (76HP)		•						•••
IGHY-2184FH5A (78HP)			•					•••
IGHY-2240FH5A (80HP)				•				•••
IGHY-2295FH5A (82HP)					•			•••
IGHY-2350FH5A (84HP)						•		•••
IGHY-2405FH5A (86HP)							•	•••
IGHY-2460FH5A (88HP)								••••

Specyfikacje i parametry jednostek zewnętrznych

Model	Zasilanie	Wydajność		Pobór mocy		Wymiary (SxGxW) mm	Przepływ powietrza m ³ /h	ESP Pa	Poziom ciśniena akustycz- nego dB(A)	Poziom ciśniena akustycz- nego w trybie cichym dB(A)	Średnice przewodów			Waga kg
		Chłodzenie	Grzanie	Chłodzenie	Grzanie						Ciecz	Gaz	Poziom oleju	
		kW	kW	kW	kW						mm	mm	mm	
IGHY-680FH5A (24HP)	380-415V-3Ph-50/60Hz	68	76,5	17,65	18,4	(930x765x1605)+(1340x765x1605)	11 400x14 000	82	65	43	15,9	28,6	9,52	225+360
IGHY-730FH5A (26HP)		73	81,5	19,65	20,3	(930x765x1605)+(1340x765x1605)	11 400x14 000	82	65	43	19,05	31,8	9,52	225+360
IGHY-785FH5A (28HP)		78,4	88	21,2	21,4	(930x765x1605)+(1340x765x1740)	11 400x16 000	82	66	43	19,05	31,8	9,52	225+360
IGHY-850FH5A (30HP)		84	94,5	23	23,9	(930x765x1605)+(1340x765x1740)	11 400x14 000	82	67	43	19,05	31,8	9,52	225+385
IGHY-900FH5A (32HP)		89,5	100,5	25,5	26,2	(930x765x1605)+(1340x765x1740)	11 400x14 000	82	67	43	19,05	31,8	9,52	225+385
IGHY-960FH5A (34HP)		95	106,5	26,91	27,9	(1340x765x1605)+(1340x765x1740)	11 400x14 000	82	68	43	19,05	31,8	9,52	225+385
IGHY-1010FH5A (36HP)		101,5	114	29,15	30	(1340x765x1605)+(1340x765x1740)	11 400x14 000	82	68	43	19,05	38,1	9,52	360+385
IGHY-1065FH5A (38HP)		106,5	119	31,15	31,9	(1340x765x1605)+(1340x765x1740)	11 400x14 000	82	68	43	19,05	38,1	9,52	360+385
IGHY-1130FH5A (40HP)		111,9	125,5	32,7	33	(1340x765x1740)x2	16 000x2	82	68	43	19,05	38,1	9,52	360+385
IGHY-1180FH5A (42HP)		117,5	132	34,5	35,5	(1340x765x1740)x2	16 000x2	82	69	43	19,05	38,1	9,52	385+385
IGHY-1235FH5A (44HP)		123	138	37	37,8	(1340x765x1740)x2	16 000x2	82	69	43	19,05	38,1	9,52	385+385
IGHY-1300FH5A (46HP)		129	144,5	35,65	36,9	(930+765+1605)+(1340x765x1605) +(1340x765x1740)	11 400+14 000+16 000	82	69	45	19,05	38,1	9,52	225+360+385
IGHY-1350FH5A (48HP)		134,5	150,5	38,15	39,2	(930+765+1605)+(1340x765x1605) +(1340x765x1740)	11 400+14 000+16 000	82	69	45	19,05	38,1	9,52	225+360+385
IGHY-1410FH5A (50HP)		140	156,5	39,56	40,9	(1340x765x1605)x2+(1340x765x1740)	14 000x2+16 000	82	69	45	19,05	41,3	9,52	285+360+385
IGHY-1460FH5A (52HP)		145,5	163,5	41,5	42,8	(930x765x1605)+(1340x765x1740)x2	11 400+16 000x2	82	69	45	19,05	41,3	9,52	225+385x2
IGHY-1515FH5A (54HP)		151	169,5	44	45,1	(930x765x1605)+(1340x765x1740) x2	11 400+16 000x2	82	70	45	19,05	41,3	9,52	225+385x2
IGHY-1580FH5A (56HP)		156,5	175,5	45,41	46,8	(930x765x1605)+(1340x765x1740) x2	14 000+16 000x2	82	70	45	19,05	41,3	9,52	285+385x2
IGHY-1630FH5A (58HP)		163	183	47,65	48,9	(930x765x1605)+(1340x765x1740)x2	14 000+16 000x2	82	70	45	19,05	41,3	9,52	360+385x2
IGHY-1685FH5A (60HP)		168	188	49,65	50,8	(930x765x1605)+(1340x765x1740)x2	14 000+16 000x2	82	70	45	19,05	41,3	9,52	360+385x2
IGHY-1750FH5A (62HP)		173,4	194,5	51,2	51,9	(1340x765x1740)x3	16 000x3	82	70	45	19,05	41,3	9,52	360+385x2
IGHY-1800FH5A (64HP)		179	201	53	54,4	(1340x765x1740) x3	16 000x3	82	71	45	19,05	41,3	9,52	385x3
IGHY-1845FH5A (66HP)		184,5	207	55,5	56,7	(1340x765x1740) x3	16 000x3	82	71	45	19,05	41,3	9,52	385x3
IGHY-1908FH5A (68HP)		190,5	213,5	54,15	55,8	(930x765x1605)+(1340x765x1605) +(1340x765x1740)x2	11400+14000+16000 x2	82	72	47	22,2	44,5	9,52	225+360+385 x2
IGHY-1962FH5A (70HP)		195,9	220	55,7	56,9	(930x765x1605)+(1340x765x1740)x3	11 400+16 000x3	82	73	47	22,2	44,5	9,52	225+360+385 x2
IGHY-2016FH5A (72HP)		201,5	226,5	57,5	59,4	(930x765x1605)+(1340x765x1740)x3	11 400+16 000x3	82	73	47	22,2	44,5	9,52	225+385x3
IGHY-2072FH5A (74HP)		207	232,5	60	61,7	(930x765x1605)+(1340x765x1740)x3	11 400+16 000x3	82	73	47	22,2	44,5	9,52	225+385x3
IGHY-2128FH5A (76HP)		212,5	238,5	62,5	64	(930x765x1605)+(1340x765x1740)x3	11 400+16 000x3	82	73	47	22,2	44,5	9,52	225+385x3
IGHY-2184FH5A (78HP)		218	244,5	63,91	65,7	(1340x765x1605)+(1340x765x1740)x3	14 000+16 000x3	82	74	47	22,2	44,5	9,52	285+385x3
IGHY-2240FH5A (80HP)		224,5	252	66,15	67,8	(1340x765x1605)+(1340x765x1740)x3	14 000+16 000x3	82	74	47	22,2	44,5	9,52	360+385x3
IGHY-2295FH5A (82HP)		229,5	257	68,15	69,7	(1340x765x1605)+(1340x765x1740)x3	14 000+16 000x3	82	74	47	22,2	44,5	9,52	360+385x3
IGHY-2350FH5A (84HP)		234,9	263,5	69,7	70,8	(1340x765x1740) x4	16 000x4	82	75	47	22,2	44,5	9,52	360+385x3
IGHY-2405FH5A (86HP)		240,5	270	71,5	73,3	(1340x765x1740) x4	16 000x4	82	75	47	22,2	44,5	9,52	385x4
IGHY-2460FH5A (88HP)	246	276	74	75,6	(1340x765x1740) x4	16 000x4	82	75	47	22,2	44,5	9,52	385x4	

Nominalne wartości mocy chłodniczej zostały podane dla następujących warunków: temperatura wewnętrzna 27°C DB/19°C WB, temperatura zewnętrzna 35°C DB, długość instalacji freonowej 5m, różnica poziomów pomiędzy jednostkami 0 m;
Nominalne wartości mocy grzewczej zostały podane dla następujących warunków: temperatura wewnętrzna 20°C DB, temperatura zewnętrzna 7°C DB/6°C DB, długość instalacji freonowej 5m, różnica poziomów pomiędzy jednostkami 0 m.

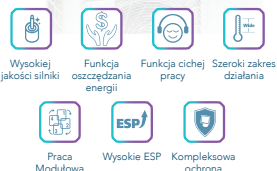
JEDNOSTKI ZEWNĘTRZNE
Agregaty Mini VRF

Zadzwoń i dowiedz się o cenę
Agregatów Mini VRF INNOVA:
22/ 835-55-00

Model			IGHY-120FV5A	IGHY-140FV5A	IGHY-160FV5A	IGHV-120FV5A*	IGHV-140FV5A*	IGHV-160FV5A*
Zakres wydajności		HP	4	5	6	4	5	6
Wydajność	Chłodzenie	kW	12,10	14,00	16,00	12,10	14,00	16,00
	Grzanie	kW	14,00	16,50	18,00	14,00	16,50	18,00
EER		-	3,99	3,90	3,37	3,99	3,90	3,37
COP		-	4,28	4,18	3,87	4,28	4,18	3,87
Zasilanie		V/f/Hz	380-415/3/50	380-415/3/50	380-415/3/50	220-240/1/50	220-240/1/50	220-240/1/50
Zakres pracy	Chłodzenie	°C	-5~52	-5~52	-5~52	-5~52	-5~52	-5~52
	Grzanie	°C	-20~27	-20~27	-20~27	-20~27	-20~27	-20~27
Pobór mocy	Chłodzenie	kW	3,03	3,59	4,75	3,03	3,59	4,75
	Grzanie	kW	3,27	3,95	4,65	3,27	3,95	4,65
Poziom ciśnienia akustycznego		dB(A)	57	58	58	57	58	58
Czynnik chłodniczy	Typ	-	R410A	R410A	R410A	R410A	R410A	R410A
	Ilość	kg	3,3	3,3	3,3	3,3	3,3	3,3
Przepływ powietrza		m³/h	6 000	6 300	6 600	6 000	6 300	6 600
Średnice przewodów	Gaz	cal; mm	5/8"; 15,9	5/8"; 15,9	3/4"; 19,05	5/8"; 15,9	5/8"; 15,9	3/4"; 19,05
	Ciecz	cal; mm	3/8"; 9,52	3/8"; 9,52	3/8"; 9,52	3/8"; 9,52	3/8"; 9,52	3/8"; 9,52
Wymiary	Szerokość	mm	900	900	900	900	900	900
	Głębokość	mm	340	340	340	340	340	340
	Wysokość	mm	1 345	1 345	1 345	1 345	1 345	1 345
Waga netto		kg	122	122	122	122	122	122
Maksymalna ilość jednostek wewnętrznych		-	7	8	9	7	8	9
Maksymalna długość instalacji		m	300	300	300	300	300	300
Zabezpieczenie prądowe		A	16	16	16	32	40	40

*Agregatów jednofazowych nie można łączyć z jednostkami kanałowymi wysokiego sprężu

Agregaty VRF SLIM

Zadzwoń i dowiedz się o cenę
Agregatów VRF SLIM INNOVA:
22/ 835-55-00

Model			IGHY-224FV5A	IGHY-280FV5A	IGHY-335FV5A
Zakres wydajności		HP	8	10	12
Wydajność	Chłodzenie	kW	22,40	28,00	33,50
	Grzanie	kW	24,00	30,00	35,00
EER		-	3,66	3,60	3,50
COP		-	4,90	4,90	4,90
Zasilanie		V/f/Hz	380-415/3/50	380-415/3/50	380-415/3/50
Zakres pracy	Chłodzenie	°C	-5~52	-5~52	-5~52
	Grzanie	°C	-20~27	-20~27	-20~27
Pobór mocy	Chłodzenie	kW	6,12	7,78	9,57
	Grzanie	kW	4,90	6,12	7,14
Poziom ciśnienia akustycznego		dB(A)	61	63	63
Czynnik chłodniczy	Typ	-	R410A	R410A	R410A
	Ilość	kg	5,5	7,1	8,0
Przepływ powietrza		m³/h	8 000	11 000	11 000
Średnice przewodów	Gaz	cal; mm	3/4"; 19,05	7/8"; 22,0	1"; 25,4
	Ciecz	cal; mm	3/8"; 9,52	3/8"; 9,52	1/2"; 12,7
Wymiary	Szerokość	mm	940	940	940
	Głębokość	mm	320	460	460
	Wysokość	mm	1 430	1 615	1 615
Waga netto		kg	133	166	177
Maksymalna ilość jednostek wewnętrznych		-	13	17	20
Maksymalna długość instalacji		m	300	300	300
Zabezpieczenie prądowe		A	20	25	32

Nominalne wartości mocy chłodniczej zostały podane dla następujących warunków: temperatura wewnętrzna 27°C DB/19°C WB, temperatura zewnętrzna 35°C DB, długość instalacji freonowej 5 m, różnica poziomów pomiędzy jednostkami 0 m; Nominalne wartości mocy grzewczej zostały podane dla następujących warunków: temperatura wewnętrzna 20°C DB, temperatura zewnętrzna 7°C DB/6°C DB, długość instalacji freonowej 5 m, różnica poziomów pomiędzy jednostkami 0 m.

Specyfikacje i parametry jednostek zewnętrznych

Typoszereg VRF HP (odzysk ciepła)

 Zadzwoń i dowiedz się o cenę
 Agregatów VRF HP INNOVA:
 22/ 835-55-00

TYPOSZEREG VRF HR (ODZYSK CIEPŁA)			IGRY-224FH5A	IGRY-280FH5A	IGRY-335FH5A	IGRY-400FH5A	IGRY-450FH5A
Zakresy wydajności		HP	8	10	12	14	16
Wydajność	Chłodzenie	kW	22,40	28,00	33,50	40,00	45,00
	Grzanie	kW	25,00	31,50	37,50	45,00	50,00
EER		-	4,31	4,06	4,09	3,77	3,72
COP		-	4,72	4,32	4,31	4,17	4,00
Zasilanie		V/f/Hz	380-415/3/50	380-415/3/50	380-415/3/50	380-415/3/50	220-240/1/50
Zakres pracy	Chłodzenie	°C	-5~52	-5~52	-5~52	-5~52	-5~52
	Praca z odzyskiem ciepła	°C	-10~20	-10~20	-10~20	-10~20	-10~20
	Grzanie	°C	-20~24	-20~24	-20~24	-20~24	-20~24
Pobór	Chłodzenie	kW	5,2	6,9	8,2	10,6	13,5
	Grzanie	kW	5,3	7,3	8,7	10,8	12,5
Poziom ciśnienia akustycznego		dB(A)	60	61	63	63	63
Czynnik chłodniczy	Typ	-	R410A	R410A	R410A	R410A	R410A
	Ilość	kg	6,2	7,1	9,6	11,1	11,6
Przepływ powietrza		m³/h	11 400	11 400	14 000	14 000	14 000
Średnice przewodów	Gaz (niskie ciśnienie)	cal; mm	3/4"; 19,05	7/8"; 22,2	1"; 25,4	1"; 25,4	1 1/8"; 28,6
	Gaz (wysokie ciśnienie)	cal; mm	5/8"; 15,9	3/4"; 19,05	3/4"; 19,05	7/8"; 22,2	7/8"; 22,2
	Ciecz	cal; mm	3/8"; 9,52	3/8"; 9,52	1/2"; 12,7	1/2"; 12,7	1/2"; 12,7
Wymiary	Szerokość	mm	930	930	1 340	1 340	1 340
	Głębokość	mm	765	765	765	765	765
	Wysokość	mm	1 605	1 605	1 605	1 605	1 605
Waga netto		kg	233	233	302	346	346
Maksymalna ilość jednostek wewnętrznych		-	13	16	19	23	26
Maksymalna długość instalacji		m	1 000	1 000	1 000	1 000	1 000
Zabezpieczenie prądowe		A	20	25	32	40	40



-
-
-
-
-
-
-
-
-
-
-
-
-

Nominalne wartości mocy chłodniczej zostały podane dla następujących warunków: temperatura wewnętrzna 27°C DB/19°C WB, temperatura zewnętrzna 35°C DB, długość instalacji freonowej 5m, różnica poziomów pomiędzy jednostkami 0 m;
 Nominalne wartości mocy grzewczej zostały podane dla następujących warunków: temperatura wewnętrzna 20°C DB, temperatura zewnętrzna 7°C DB/6°C WB, długość instalacji freonowej 5m, różnica poziomów pomiędzy jednostkami 0 m.

JEDNOSTKI ZEWNĘTRZNE

Moduły odzysku ciepła

Konfiguracja jednostek modułowych

Model	Wygląd	Max IDU
IGCHS1B		1
IGCHS4B		4
IGCHS8B		8

KONFIGURACJA JEDNOSTEK MODUŁOWYCH					
Model	IGRY-224FH5A (8HP)	IGRY-280FH5A(10HP)	IGRY-335FH5A (12HP)	IGRY-400FH5A (14HP)	IGRY-450FH5A (16HP)
IGRY-224FH5A (8HP)	•				
IGRY-280FH5A (10HP)		•			
IGRY-335FH5A (12HP)			•		
IGRY-400FH5A (14HP)				•	
IGRY-450FH5A (16HP)					•
IGRY-504FH5A (18HP)	•	•			
IGRY-560FH5A (20HP)		••			
IGRY-615FH5A (22HP)		•	•		
IGRY-680FH5A (24HP)		•		•	
IGRY-730FH5A (26HP)		•			•
IGRY-785FH5A (28HP)			•		•
IGRY-850FH5A (30HP)				•	•
IGHY-900FH5A (32HP)					••
IGHY-960FH5A (34HP)		••		•	
IGHY-1010FH5A (36HP)		••			•
IGHY-1065FH5A (38HP)		•	•		•
IGHY-1130FH5A (40HP)		•		•	•
IGHY-1180FH5A (42HP)		•			••
IGHY-1235FH5A (44HP)			•		••
IGHY-1300FH5A (46HP)				•	••
IGHY-1350FH5A (48HP)					•••
IGHY-1410FH5A (50HP)		••		•	•
IGHY-1460FH5A (52HP)		••			••
IGHY-1515FH5A (54HP)		•		••	•
IGHY-1580FH5A (56HP)		•		•	••
IGHY-1630FH5A (58HP)		•			•••
IGHY-1685FH5A (60HP)				••	••
IGHY-1750FH5A (62HP)				•	•••
IGHY-1800FH5A (64HP)					••••

SYSTEMY VRF INNOVA

JEDNOSTKI WEWNĘTRZNE



JEDNOSTKI WEWNĘTRZNE

Zestawienie jednostek wewnętrznych

Rodzaj jednostki wewnętrznej		22	25	28	32	36	40	45	50	56	63	71	80	90	100	112	125	140	160	224	280	
Kasetonowa 4-stronna				•		•		•	•	•	•	•	•	•	•	•	•	•	•			
Kasetonowa 4-stronna 360° NOWOŚĆ		•		•		•		•	•	•	•	•	•	•	•	•	•	•	•			
Kasetonowa 4-stronna kompaktowa		•		•		•		•	•	•												
Kasetonowa kompaktowa 360° NOWOŚĆ		•		•		•		•	•	•												
Kanałowa niskiego sprężu		•	•	•	•	•	•	•	•	•	•	•	•	•	•	•	•	•	•			
Kanałowa niskiego sprężu NOWOŚĆ		•	•	•	•	•	•	•	•	•	•	•	•	•	•	•	•	•	•			
Kanałowa wysokiego sprężu										•	•	•	•	•	•	•	•	•	•	•	•	•
Kanałowa wysokiego sprężu NOWOŚĆ		•	•	•	•	•	•	•	•	•	•	•	•	•	•	•	•	•	•	•	•	•
Kanałowa typu slim		•	•	•	•	•	•	•	•	•	•	•	•									
Ściana		•		•		•		•	•	•	•	•										
Przypodłogowo-sufitowa				•		•			•		•	•		•		•	•	•				
Konsola		•		•		•		•	•													



Jednostka KASETONOWA 4-stronna

AKCESORIA

- Sterowniki standardowe / opcjonalne oraz zestawienie systemów sterowania sprawdź na stronie 116 katalogu.



Efektywne chłodzenie/ grzanie



Kompaktowa konstrukcja



Wbudowana pompka skroplin



Funkcja cichej pracy



Energooszcz. silnik wentylatora DC



Gorący start

Jednostka kasetonowa 4-stronna			IGBV28F5A	IGBV36F5A	IGBV45F5A	IGBV50F5A*	IGBV56F5A	IGBV63F5A*	IGBV71F5A
Wydajność	Chłodzenie	kW	2,80	3,60	4,50	5,00	5,60	6,30	7,10
	Grzanie	kW	3,20	4,00	5,00	5,60	6,30	7,10	8,00
Zasilanie	V/f/Hz		220-240/1/50	220-240/1/50	220-240/1/50	220-240/1/50	220-240/1/50	220-240/1/50	220-240/1/50
Pobór mocy	W		48	48	48	50	59	59	68
Przepływ powietrza	m ³ /h		750/650/550	750/650/550	750/650/550	830/650/550	1000/900/750	1000/900/750	1180/ 950/ 850
Poziom ciśnienia akustycznego	dB(A)		36/34/31	36/34/31	36/34/31	36/34/31	37/35/32	37/35/32	38/36/33
Średnice przewodów	Gaz	cal; mm	3/8"; 9,52	1/2"; 12,7	1/2"; 12,7	1/2"; 12,7	5/8"; 15,88	5/8"; 15,88	5/8"; 15,88
	Ciecz	cal; mm	1/4"; 6,35	1/4"; 6,35	1/4"; 6,35	1/4"; 6,35	3/8"; 9,52	3/8"; 9,52	3/8"; 9,52
Średnica rury odpływowej	mm		25	25	25	25	25	25	25
Wymiary urządzenia [dł. x szer. x wys.]	Korpus	mm	840x840x190	840x840x190	840x840x190	840x840x190	840x840x240	840x840x240	840x840x240
	Panel	mm	950x950x65	950x950x65	950x950x65	950x950x65	950x950x65	950x950x65	950x950x65
Waga netto	kg		29,5	29,5	29,5	29,5	33,5	33,5	33,5
			IGBV80F5A*	IGBV90F5A	IGBV100F5A*	IGBV112F5A	IGBV125F5A*	IGBV140F5A	IGBV160F5A
Wydajność	Chłodzenie	kW	8,00	9,00	10,00	11,20	12,50	14,00	16,00
	Grzanie	kW	9,00	10,00	11,20	12,50	14,00	16,00	17,50
Zasilanie	V/f/Hz		220-240/1/50	220-240/1/50	220-240/1/50	220-240/1/50	220-240/1/50	220-240/1/50	220-240/1/50
Pobór mocy	W		68	98	98	110	110	110	130
Przepływ powietrza	m ³ /h		1180/950/850	1500/1350/1100	1500/1350/1100	1700/1400/1150	1860/1500/1150	1860/1500/1150	2100/1700/1400
Poziom ciśnienia akustycznego	dB(A)		38/36/33	40/37/35	40/37/35	41/38/36	43/41/38	43/41/38	47/44/42
Średnice przewodów	Gaz	cal; mm	5/8"; 15,88	5/8"; 15,88	5/8"; 15,88	5/8"; 15,88	5/8"; 15,88	5/8"; 15,88	3/4"; 19,05
	Ciecz	cal; mm	3/8"; 9,52	3/8"; 9,52	3/8"; 9,52	3/8"; 9,52	3/8"; 9,52	3/8"; 9,52	3/8"; 9,52
Średnica rury odpływowej	mm		25	25	25	25	25	25	25
Wymiary urządzenia [dł. x szer. x wys.]	Korpus	mm	840x840x240	840x840x320	840x840x320	840x840x320	840x840x320	840x840x320	910x910x293
	Panel	mm	950x950x65	950x950x65	950x950x65	950x950x65	950x950x65	950x950x65	1040x1040x65
Waga netto	kg		33,5	39,5	39,5	39,5	39,5	39,5	54

*Jednostka dostępna na zamówienie

Nominalne wartości mocy chłodniczej zostały podane dla następujących warunków: temperatura wewnętrzna 27°C DB/19°C WB, temperatura zewnętrzna 35°C DB, długość instalacji freonowej 5 m, różnica poziomów pomiędzy jednostkami 0 m;

Nominalne wartości mocy grzewczej zostały podane dla następujących warunków: temperatura wewnętrzna 20°C DB, temperatura zewnętrzna 7°C DB/6°C DB, długość instalacji freonowej 5 m, różnica poziomów pomiędzy jednostkami 0 m.

Jednostki kasetonowe

Jednostka KASETONOWA 360°
AKCESORIA

- Sterowniki standardowe / opcjonalne oraz zestawienie systemów sterowania sprawdź na stronie 116 katalogu.



Nowy wygląd panelu



Kompaktowa konstrukcja



Wbudowana pompa skroplin



Funkcja cichej pracy



Energoozcz. silnik wentylatora DC



Eleganckie wzornictwo



Efektywne chłodzenie/grzanie



Gorący start



Jednostka kasetonowa 360°			IGBV22F5B	IGBV28F5B	IGBV36F5B	IGBV45F5B	IGBV50F5B*	IGBV56F5B	IGBV63F5B*
Wydajność	Chłodzenie	kW	2,20	2,80	3,60	4,50	5,00	5,60	6,30
	Grzanie	kW	2,50	3,20	4,00	5,00	5,60	6,30	7,10
Zasilanie	V/f/Hz		220-240/1/50	220-240/1/50	220-240/1/50	220-240/1/50	220-240/1/50	220-240/1/50	220-240/1/50
Pobór mocy	W		26	26	26	26	28	35	60
Przepływ powietrza	m ³ /h		800/ 700/ 600	800/ 700/ 600	800/ 700/ 600	800/ 700/ 600	900/ 800/ 700	950/ 850/ 750	1150/ 950/ 850
Poziom ciśnienia akustycznego	dB(A)		33/ 30/ 28	33/ 30/ 28	33/ 30/ 28	34/ 30/ 28	35/ 32/ 29	37/ 33/ 30	37/ 34/ 31
Średnice przewodów	Gaz	cal; mm	3/8"; 9,52	3/8"; 9,52	1/2"; 12,7	1/2"; 12,7	1/2"; 12,7	2/3"; 15,9	2/3"; 15,9
	Ciecz	cal; mm	1/4"; 6,35	1/4"; 6,35	1/4"; 6,35	1/4"; 6,35	1/4"; 6,35	3/8"; 9,52	3/8"; 9,52
Średnica rury odpływowej	mm		25	25	25	25	25	25	25
Wymiary urządzenia [dł. x szer. x wys.]	Korpus	mm	840x840x240	840x840x240	840x840x240	840x840x240	840x840x240	840x840x240	840x840x240
	Panel	mm	950x950x65	950x950x65	950x950x65	950x950x65	950x950x65	950x950x65	950x950x65
Waga netto urządzenia	Korpus	kg	27,0	27,0	27,0	27,0	28,0	28,0	28,0
	Panel	kg	6,0	6,0	6,0	6,0	6,0	6,0	6,0
			IGBV71F5B	IGBV80F5B*	IGBV90F5B	IGBV100F5B*	IGBV112F5B	IGBV125F5B*	IGBV140F5B
Wydajność	Chłodzenie	kW	7,10	8,00	9,00	10,00	11,20	12,50	14,00
	Grzanie	kW	8,00	9,00	10,00	11,20	12,50	14,00	16,00
Zasilanie	V/f/Hz		220-240/1/50	220-240/1/50	220-240/1/50	220-240/1/50	220-240/1/50	220-240/1/50	220-240/1/50
Pobór mocy	W		60	80	80	80	115	115	115
Przepływ powietrza	m ³ /h		1150/ 950/ 850	1250/ 1000/ 900	1250/ 1000/ 900	1250/ 1000/ 900	1650/ 1300/ 1100	1650/ 1300/ 1100	1650/ 1300/ 1100
Poziom ciśnienia akustycznego	dB(A)		37/ 34/ 31	39/ 37/ 34	39/ 37/ 34	39/ 37/ 34	43/ 41/ 39	43/ 41/ 39	43/ 41/ 39
Średnice przewodów	Gaz	cal; mm	2/3"; 15,9	2/3"; 15,9	2/3"; 15,9	2/3"; 15,9	2/3"; 15,9	2/3"; 15,9	2/3"; 15,9
	Ciecz	cal; mm	3/8"; 9,52	3/8"; 9,52	3/8"; 9,52	3/8"; 9,52	3/8"; 9,52	3/8"; 9,52	3/8"; 9,52
Średnica rury odpływowej	mm		25	25	25	25	25	25	25
Wymiary urządzenia [dł. x szer. x wys.]	Korpus	mm	840x840x240	840x840x240	840x840x240	840x840x240	840x840x290	840x840x290	840x840x290
	Panel	mm	950x950x65	950x950x65	950x950x65	950x950x65	950x950x65	950x950x65	950x950x65
Waga netto urządzenia	Korpus	kg	28,0	29,0	29,0	29,0	33,0	33,0	33,0
	Panel	kg	6,0	6,0	6,0	6,0	6,0	6,0	6,0

*Jednostka dostępna na zamówienie

Nominalne wartości mocy chłodniczej zostały podane dla następujących warunków: temperatura wewnętrzna 27°C DB/19°C WB, temperatura zewnętrzna 35°C DB, długość instalacji freonowej 5 m, różnica poziomów pomiędzy jednostkami 0 m;
 Nominalne wartości mocy grzewczej zostały podane dla następujących warunków: temperatura wewnętrzna 20°C DB, temperatura zewnętrzna 7°C DB/6°C DB, długość instalacji freonowej 5 m, różnica poziomów pomiędzy jednostkami 0 m.



Jednostka KASETONOWA 4-stronna, kompaktowa

AKCESORIA

- Sterowniki standardowe / opcjonalne oraz zestawienie systemów sterowania sprawdź na stronie 116 katalogu.



Efektywne chłodzenie/grzanie



Gorący start



Kompaktowa konstrukcja



Wielkość panelu EURO



Wbudowana pompka skroplin



Energooszcz. silnik wentylatora DC



Auto restart



Funkcja cichej pracy

Jednostka kasetonowa 4-stronna kompaktowa			IGCV22F5A	IGCV28F5A	IGCV36F5A	IGCV45F5A	IGCV50F5A*	IGCV56F5A
Wydajność	Chłodzenie	kW	2,20	2,80	3,60	4,50	5,00	5,60
	Grzanie	kW	2,50	3,20	4,00	5,00	5,60	6,30
Zasilanie	V/f/Hz		220-240/1/50	220-240/1/50	220-240/1/50	220-240/1/50	220-240/1/50	220-240/1/50
Pobór mocy	W		35	35	35	45	45	45
Przepływ powietrza	m ³ /h		600/500/400	600/500/400	600/500/400	700/600/500	700/600/500	700/600/500
Poziom ciśnienia akustycznego	dB(A)		41/39/35	41/39/35	41/39/35	45/43/38	45/43/38	45/43/38
Średnice przewodów	Gaz	cal; mm	3/8"; 9,52	3/8"; 9,52	1/2"; 12,7	1/2"; 12,7	1/2"; 12,7	2/3"; 15,9
	Ciecz	cal; mm	1/4"; 6,35	1/4"; 6,35	1/4"; 6,35	1/4"; 6,35	1/4"; 6,35	3/8"; 9,52
Średnica rury odpływowej	mm		25	25	25	25	25	25
Wymiary urządzenia [dł. x szer. x wys.]	Korpus	mm	596x596x240	596x596x240	596x596x240	596x596x240	596x596x240	596x596x240
	Panel	mm	670x670x50	670x670x50	670x670x50	670x670x50	670x670x50	670x670x50
Waga netto	kg		24	24	24	24	24	24

*Jednostka dostępna na zamówienie

Nominalne wartości mocy chłodniczej zostały podane dla następujących warunków: temperatura wewnętrzna 27°C DB/19°C WB, temperatura zewnętrzna 35°C DB, długość instalacji freonowej 5 m, różnica poziomów pomiędzy jednostkami 0 m;
Nominalne wartości mocy grzewczej zostały podane dla następujących warunków: temperatura wewnętrzna 20°C DB, temperatura zewnętrzna 7°C DB/6°C DB, długość instalacji freonowej 5 m, różnica poziomów pomiędzy jednostkami 0 m.

Jednostki kasetonowe

NOWOŚĆ

Jednostka KASETONOWA, kompaktowa 360°

AKCESORIA

- Sterowniki standardowe / opcjonalne oraz zestawienie systemów sterowania sprawdź na stronie 116 katalogu.



Kompaktowa konstrukcja



Wielkość panelu EURO



Wbudowana pompka skroplin



Energooszcz. silnik wentylatora DC



Auto restart



Funkcja cichej pracy



Nowy wygląd panelu



Eleganckie wzornictwo



Efektywne chłodzenie/grzanie



Gorący start

Jednostka kasetonowa kompaktowa 360°			IGCV22F5B	IGCV28F5B	IGCV36F5B	IGCV45F5B	IGCV50F5B*	IGCV56F5B
Wydajność	Chłodzenie	kW	2,20	2,80	3,60	4,50	5,00	5,60
	Grzanie	kW	2,50	3,20	4,00	5,00	5,60	6,30
Zasilanie	V/f/Hz		220-240/1/50	220-240/1/50	220-240/1/50	220-240/1/50	220-240/1/50	220-240/1/50
Pobór mocy	W		30	30	30	45	45	45
Przepływ powietrza	m³/h		500/460/370	570/480/420	620/550/480	730/650/560	730/650/560	730/650/560
Poziomy ciśnienia akustycznego	dB(A)		36/31/25	36/33/28	39/37/35	43/41/39	43/41/39	43/41/39
Średnice przewodów	Gaz	cal; mm	3/8"; 9,52	3/8"; 9,52	1/2"; 12,7	1/2"; 12,7	1/2"; 12,7	2/3"; 15,9
	Ciecz	cal; mm	1/4"; 6,35	1/4"; 6,35	1/4"; 6,35	1/4"; 6,35	1/4"; 6,35	3/8"; 9,52
Średnica rury odpływowej	mm		25	25	25	25	25	25
Wymiary urządzenia [dł. x szer. x wys.]	Korpus	mm	570x570x265	570x570x265	570x570x265	570x570x265	570x570x265	570x570x265
	Panel	mm	620x620x47,5	620x620x47,5	620x620x47,5	620x620x47,5	620x620x47,5	620x620x47,5
Waga netto urządzenia	Korpus	kg	17,5	17,5	17,5	17,5	17,5	17,5
	Panel	kg	3,0	3,0	3,0	3,0	3,0	3,0

*Jednostka dostępna na zamówienie

Nominalne wartości mocy chłodniczej zostały podane dla następujących warunków: temperatura wewnętrzna 27°C DB/19°C WB, temperatura zewnętrzna 35°C DB, długość instalacji freonowej 5 m, różnica poziomów pomiędzy jednostkami 0 m;
 Nominalne wartości mocy grzewczej zostały podane dla następujących warunków: temperatura wewnętrzna 20°C DB, temperatura zewnętrzna 7°C DB/6°C DB, długość instalacji freonowej 5 m, różnica poziomów pomiędzy jednostkami 0 m.



Jednostka KANAŁOWA niskiego sprężu

AKCESORIA

- Sterowniki standardowe / opcjonalne oraz zestawienie systemów sterowania sprawdź na stronie 116 katalogu.



Niskie wartości ciśnienia statycznego



Funkcja cichej pracy



Kompaktowa konstrukcja



Zabezpieczenie silnika przed przeciążeniem



Wbudowana pompka skroplin



Energooszcz. silnik wentylatora DC



Sterowanie kartą otwierania drzwi



Samodiagnoza

Jednostka kanałowa niskiego sprężu			IGDV22F5A	IGDV25F5A*	IGDV28F5A	IGDV32F5A*	IGDV36F5A	IGDV40F5A*	IGDV45F5A	IGDV50F5A*	IGDV56F5A
Wydajność	Chłodzenie	kW	2,2	2,5	2,8	3,2	3,6	4,0	4,5	5,0	5,6
	Grzanie	kW	2,5	2,8	3,2	3,6	4,0	4,5	5,0	5,6	6,3
Zasilanie	V/f/Hz		220-240/1/50	220-240/1/50	220-240/1/50	220-240/1/50	220-240/1/50	220-240/1/50	220-240/1/50	220-240/1/51	220-240/1/52
Pobór mocy	W		35	35	35	43	43	52	52	52	99
Przepływ powietrza	m ³ /h		450/350/250	450/350/250	450/350/250	550/450/250	550/450/250	700/600/450	700/600/450	700/600/450	1000/800/600
Spręż dyspozycyjny	Pa		15/0~30	15/0~30	15/0~30	15/0~30	15/0~30	15/0~30	15/0~30	15/0~30	15/0~30
Poziom ciśnienia akustycznego	dB(A)		31/28/25	31/28/25	31/28/25	32/30/27	32/30/27	33/31/28	33/31/28	33/31/28	35/33/30
Średnice przewodów	Gaz	cal; mm	3/8"; 9,52	3/8"; 9,52	3/8"; 9,52	1/2"; 12,7	1/2"; 12,7	1/2"; 12,7	1/2"; 12,7	1/2"; 12,7	5/8"; 15,90
	Ciecz	cal; mm	1/4"; 6,35	1/4"; 6,35	1/4"; 6,35	1/4"; 6,35	1/4"; 6,35	1/4"; 6,35	1/4"; 6,35	1/4"; 6,35	3/8"; 9,54
Średnica rury odpływowej	mm		25	25	25	25	25	25	25	25	25
Wymiary urządzenia [dł. x szer. x wys.]	mm		700x615x200	700x615x200	700x615x200	700x615x200	700x615x200	900x615x200	900x615x200	900x615x200	1100x615x200
Waga netto urządzenia	kg		22	22	22	22	22	27	27	27	31
			IGDV63F5A*	IGDV71F5A	IGDV80F5A*	IGDV90F5A	IGDV100F5A*	IGDV112F5A	IGDV125F5A*	IGDV140F5A	
Wydajność	Chłodzenie	kW	6,3	7,1	8,0	9,0	10	11,2	12,5	14,0	
	Grzanie	kW	7,1	8,0	9,0	10,0	11,2	12,5	14,0	16,0	
Zasilanie	V/f/Hz		220-240/1/53	220-240/1/50	220-240/1/50	220-240/1/50	220-240/1/50	220-240/1/50	220-240/1/50	220-240/1/50	
Pobór mocy	W		99	105	140	209	209	209	230	230	
Przepływ powietrza	m ³ /h		1000/800/600	1000/800/600	1100/1000/800	1500/1250/950	1500/1350/1000	1700/1500/1100	2000/1500/1150	2000/1500/1150	
Spręż dyspozycyjny	Pa		15/0~30	30/0~50	30/0~50	30/0~50	30/0~50	30/0~50	30/0~50	30/0~50	
Poziom ciśnienia akustycznego	dB(A)		35/33/30	35/33/30	36/34/31	40/36/32	40/36/32	40/36/32	42/40/37	42/40/37	
Średnice przewodów	Gaz	cal; mm	5/8"; 15,91	5/8"; 15,88	5/8"; 15,88	5/8"; 15,88	5/8"; 15,88	5/8"; 15,88	5/8"; 15,88	5/8"; 15,88	
	Ciecz	cal; mm	3/8"; 9,55	3/8"; 9,52	3/8"; 9,52	3/8"; 9,52	3/8"; 9,52	3/8"; 9,52	3/8"; 9,52	3/8"; 9,52	
Średnica rury odpływowej	mm		25	25	25	25	25	25	25	25	
Wymiary urządzenia [dł. x szer. x wys.]	mm		1100x615x200	1200x655x260	1200x655x260	1340x655x260	1340x655x260	1340x655x260	1340x655x260	1340x655x260	
Waga netto	kg		31	40	40	46	46	46	47	47	

*Jednostka dostępna na zamówienie

Nominalne wartości mocy chłodniczej zostały podane dla następujących warunków: temperatura wewnętrzna 27°C DB/19°C WB, temperatura zewnętrzna 35°C DB, długość instalacji freonowej 5 m, różnica poziomów pomiędzy jednostkami 0 m;
 Nominalne wartości mocy grzewczej zostały podane dla następujących warunków: temperatura wewnętrzna 20°C DB, temperatura zewnętrzna 7°C DB/6°C DB, długość instalacji freonowej 5 m, różnica poziomów pomiędzy jednostkami 0 m.

Jednostki kanałowe

Jednostka KANAŁOWA niskiego sprężu

AKCESORIA

- Sterowniki standardowe / opcjonalne oraz zestawienie systemów sterowania sprawdź na stronie 116 katalogu.



Niskie wartości ciśnienia statycznego



Funkcja cichej pracy



Kompaktowa konstrukcja



Zabezpieczenie silnika przed przeciążeniem



Wbudowana pompka skroplin



Energooszcz. silnik wentylatora DC



Sterowanie kartą otwierania drzwi



Samodiagnoza

Jednostka kanałowa niskiego sprężu NOWOŚĆ											
			IGDV22F5B	IGDV25F5B*	IGDV28F5B	IGDV32F5B*	IGDV36F5B	IGDV40F5B*	IGDV45F5B	IGDV50F5B*	IGDV56F5B
Wydajność	Chłodzenie	kW	2,20	2,50	2,80	3,20	3,60	4,00	4,50	5,00	5,60
	Grzanie	kW	2,50	2,80	3,20	3,60	4,00	4,50	5,00	5,60	6,30
Zasilanie	V/f/Hz		220-240/1/50	220-240/1/50	220-240/1/50	220-240/1/50	220-240/1/50	220-240/1/50	220-240/1/50	220-240/1/50	220-240/1/50
Pobór mocy	W		28	28	28	37	37	40	40	55	55
Przepływ powietrza	m³/h		450/350/200	450/350/200	450/350/200	550/ 400/ 300	550/ 400/ 300	750/ 550/ 400	750/ 550/ 400	850/ 700/ 550	850/ 700/ 550
Spręż dyspozycyjny	Pa		15/0~30	15/0~30	15/0~30	15/0~30	15/0~30	15/0~30	15/0~30	15/0~30	15/0~30
Poziom ciśnienia akustycznego	dB(A)		30/ 25/ 22	30/ 25/ 22	30/ 25/ 22	31/ 27/ 25	31/ 27/ 25	33/ 29/ 27	33/ 29/ 27	35/ 31/ 29	35/ 31/ 29
Średnice przewodów	Gaz	cal; mm	3/8"; 9,52	3/8"; 9,52	3/8"; 9,52	1/2"; 12,7	1/2"; 12,7	1/2"; 12,7	1/2"; 12,7	1/2"; 12,7	2/3"; 15,9
	Ciecz	cal; mm	1/4"; 6,35	1/4"; 6,35	1/4"; 6,35	1/4"; 6,35	1/4"; 6,35	1/4"; 6,35	1/4"; 6,35	1/4"; 6,35	3/8"; 9,54
Średnica rury odpływowej	mm		25	25	25	25	25	25	25	25	25
Wymiary urządzenia [dł. x szer. x wys.]	mm		710x462x200	710x462x200	710x462x200	710x462x200	710x462x200	1010x462x200	1010x462x200	1010x462x200	1010x462x200
Waga netto urządzenia	kg		18,5	18,5	18,5	19,0	19,0	25,0	25,0	25,0	25,0
			IGDV63F5B*	IGDV71F5B	IGDV80F5B*	IGDV90F5B	IGDV100F5B*	IGDV112F5B	IGDV125F5B*	IGDV140F5B	
Wydajność	Chłodzenie	kW	6,30	7,10	8,00	9,00	10,00	11,20	12,50	14,00	
	Grzanie	kW	7,10	8,00	9,00	10,00	11,20	12,50	14,00	16,00	
Zasilanie	V/f/Hz		220-240/1/50	220-240/1/50	220-240/1/50	220-240/1/50	220-240/1/50	220-240/1/50	220-240/1/50	220-240/1/50	
Pobór mocy	W		55	55	110	130	130	130	170	170	
Przepływ powietrza	m³/h		850/700/550	1100/850/650	1250/1100/900	1500/1250/900	1500/1350/1000	1700/1500/1100	2000/1700/1400	2000/1700/1400	
Spręż dyspozycyjny	Pa		15/0~30	15/0~50	50/0~80	50/0~80	50/0~80	50/0~80	50/0~80	50/0~80	
Poziom ciśnienia akustycznego	dB(A)		35/ 31/ 29	37/ 32/ 30	37/ 34/ 31	40/ 36/ 32	40/ 36/ 32	40/ 36/ 32	42/ 40/ 37	42/ 40/ 37	
Średnice przewodów	Gaz	cal; mm	2/3"; 15,9	2/3"; 15,9	2/3"; 15,9	2/3"; 15,9	2/3"; 15,9	2/3"; 15,9	2/3"; 15,9	2/3"; 15,9	
	Ciecz	cal; mm	3/8"; 9,52	3/8"; 9,52	3/8"; 9,52	3/8"; 9,52	3/8"; 9,52	3/8"; 9,52	3/8"; 9,52	3/8"; 9,52	
Średnica rury odpływowej	mm		25	25	25	25	25	25	25	25	
Wymiary urządzenia [dł. x szer. x wys.]	mm		1010x462x200	1310x462x200	1200x655x26	1340x655x260	1340x655x260	1340x655x260	1340x655x260	1340x655x260	
Waga netto urządzenia	kg		25,0	31,0	39,0	45,5	45,5	45,5	46,5	46,5	

*Jednostka dostępna na zamówienie

Nominalne wartości mocy chłodniczej zostały podane dla następujących warunków: temperatura wewnętrzna 27°C DB/19°C WB, temperatura zewnętrzna 35°C DB, długość instalacji freonowej 5 m, różnica poziomów pomiędzy jednostkami 0 m;
 Nominalne wartości mocy grzewczej zostały podane dla następujących warunków: temperatura wewnętrzna 20°C DB, temperatura zewnętrzna 7°C DB/6°C DB, długość instalacji freonowej 5 m, różnica poziomów pomiędzy jednostkami 0 m.



Jednostka KANAŁOWA wysokiego sprężu

AKCESORIA

- Sterowniki standardowe / opcjonalne oraz zestawienie systemów sterowania sprawdź na stronie 116 katalogu.



Łatwa instalacja



Wysokie ESP



Wbudowana pompka skroplin



Energooszcz. silnik wentylatora DC



Funkcja cichej pracy



Sterowanie kartą otwierania drzwi

Jednostka kanałowa wysokiego sprężu			IGXV56F5A	IGXV63F5A*	IGXV71F5A	IGXV80F5A*	IGXV90F5A	IGXV100F5A*
Wydajność	Chłodzenie	kW	5,60	6,30	7,10	8,00	9,00	10,00
	Grzanie	kW	6,30	7,10	8,00	9,00	10,00	11,20
Zasilanie	V/f/Hz		220-240/1/50	220-240/1/50	220-240/1/50	220-240/1/50	220-240/1/50	220-240/1/50
Pobór mocy	W		120	120	130	130	200	200
Przepływ powietrza	m ³ /h		1000/800/600	1000/800/600	1100/900/700	1100/900/700	1700/1450/1100	1700/1450/1100
Spręż dyspozycyjny	Pa		70/0~100	70/0~100	70/0~100	70/0~100	70/0~100	70/0~100
Poziom ciśnienia akustycznego	dB(A)		44/40/36	44/40/36	45/41/37	45/41/37	46/44/42	46/44/42
Średnice przewodów	Gaz	cal; mm	5/8"; 15,88	5/8"; 15,88	5/8"; 15,88	5/8"; 15,88	5/8"; 15,88	5/8"; 15,88
	Ciecz	cal; mm	3/8"; 9,52	3/8"; 9,52	3/8"; 9,52	3/8"; 9,52	3/8"; 9,52	3/8"; 9,52
Średnica rury odpływowej	mm		25	25	25	25	25	25
Wymiary urządzenia [dł. x szer. x wys.]	mm		1271x558x268	1271x558x268	1271x558x268	1271x558x268	1229x775x290	1229x775x290
Waga netto	kg		35,0	35,0	35,0	35,0	47,0	47,0
Model			IGXV112F5A	IGXV125F5A*	IGXV140F5A	IGXV160F5A	IGYV224F5A	IGYV280F5A
Wydajność	Chłodzenie	kW	11,20	12,50	14,00	16,00	22,40	28,00
	Grzanie	kW	12,50	14,00	16,00	17,00	25,00	31,00
Zasilanie	V/f/Hz		220-240/1/50	220-240/1/50	220-240/1/50	220-240/1/50	220-240/1/50	220-240/1/50
Pobór mocy	W		200	220	220	560	800	900
Przepływ powietrza	m ³ /h		1700/1450/1100	2000/1550/1200	2000/1700/1400	2650	4000	4400
Spręż dyspozycyjny	Pa		70/0~100	70/0~100	70/0~100	70/0~150	100/50~200	100/50~200
Poziom ciśnienia akustycznego	dB(A)		46/44/42	48/45/42	48/46/44	50	54	55
Średnice przewodów	Gaz	cal; mm	5/8"; 15,88	5/8"; 15,88	5/8"; 15,88	3/4"; 19,05	3/4"; 19,05	7/8"; 22,2
	Ciecz	cal; mm	3/8"; 9,52	3/8"; 9,52	3/8"; 9,52	3/8"; 9,52	3/8"; 9,52	3/8"; 9,52
Średnica rury odpływowej	mm		25	25	25	25	30	30
Wymiary urządzenia [dł. x szer. x wys.]	mm		1229x775x290	1229x775x290	1229x775x290	1340x750x350	1483x791x385	1686x870x450
Waga netto	kg		47,0	47,0	47,0	60,0	82,0	105,0

*Jednostka dostępna na zamówienie

Nominalne wartości mocy chłodniczej zostały podane dla następujących warunków: temperatura wewnętrzna 27°C DB/19°C WB, temperatura zewnętrzna 35°C DB, długość instalacji freonowej 5 m, różnica poziomów pomiędzy jednostkami 0 m;

Nominalne wartości mocy grzewczej zostały podane dla następujących warunków: temperatura wewnętrzna 20°C DB, temperatura zewnętrzna 7°C DB/6°C DB, długość instalacji freonowej 5 m, różnica poziomów pomiędzy jednostkami 0 m.

Jednostki kanałowe

NOWOŚĆ

Jednostka KANAŁOWA wysokiego sprężu
AKCESORIA

- Sterowniki standardowe / opcjonalne oraz zestawienie systemów sterowania sprawdź na stronie 116 katalogu.



Łatwa instalacja



Wysokie ESP



Wbudowana pompka skroplin



Energooszcz. silnik wentylatora DC



Funkcja cichej pracy



Sterowanie kartą otwierania drzwi

Jednostka kanałowa wysokiego sprężu NOWOŚĆ

Model			IGXV22F5B	IGXV25F5B	IGXV28F5A*	IGXV32F5A	IGXV36F5B	IGXV40F5B*	IGXV45F5B
Wydajność	Chłodzenie	kW	2,20	2,50	2,80	3,20	3,60	4,00	4,50
	Grzanie	kW	2,50	2,80	3,20	3,60	4,00	4,50	5,00
Zasilanie	V/f/Hz		220-240/1/50	220-240/1/50	220-240/1/50	220-240/1/50	220-240/1/50	220-240/1/50	220-240/1/50
Pobór mocy	W		55	55	55	65	65	85	85
Przepływ powietrza	m³/h		550/ 480/ 400	550/ 480/ 400	550/ 480/ 400	600/ 500/ 420	600/ 500/ 420	850/ 700/ 600	850/ 700/ 600
Spręż dyspozycyjny	Pa		60/0~150	60/0~150	60/0~150	60/0~150	60/0~150	60/0~150	60/0~150
Poziom ciśnienia akustycznego	dB(A)		33/ 30/ 28	33/ 30/ 28	33/ 30/ 28	33/ 31/ 29	33/ 31/ 29	36/ 34/ 32	36/ 34/ 32
Średnice przewodów	Gaz	cal; mm	5/8"; 15,88	5/8"; 15,88	5/8"; 15,88	5/8"; 15,88	5/8"; 15,88	5/8"; 15,88	5/8"; 15,88
	Ciecz	cal; mm	3/8"; 9,52	3/8"; 9,52	3/8"; 9,52	3/8"; 9,52	3/8"; 9,52	3/8"; 9,52	3/8"; 9,52
Średnica rury odpływowej	mm		25	25	25	25	25	25	25
Wymiary urządzenia [dł. x szer. x wys.]	mm		700x700x300	700x700x300	700x700x300	700x700x300	700x700x300	700x700x300	700x700x300
Waga netto urządzenia	kg		32,0	32,0	32,0	32,0	32,0	34,0	34,0
			IGXV50F5B*	IGXV56F5B	IGXV63F5B*	IGXV71F5B	IGXV80F5B*	IGXV90F5B	IGXV100F5B*
Wydajność	Chłodzenie	kW	5,00	5,60	6,30	7,10	8,00	9,00	10,00
	Grzanie	kW	5,60	6,30	7,10	8,00	9,00	10,00	11,20
Zasilanie	V/f/Hz		220-240/1/50	220-240/1/50	220-240/1/50	220-240/1/50	220-240/1/50	220-240/1/50	220-240/1/50
Pobór mocy	W		85	90	90	100	100	140	140
Przepływ powietrza	m³/h		850/ 700/ 600	1000/ 800/ 700	1000/ 800/ 700	1250/ 1050/ 950	1250/ 1050/ 950	1800/ 1450/ 1250	1800/ 1450/ 1250
Spręż dyspozycyjny	Pa		60/0~150	90/0~200	90/0~200	90/0~200	90/0~200	90/0~200	90/0~200
Poziom ciśnienia akustycznego	dB(A)		36/ 34/ 32	37/ 35/ 33	37/ 35/ 33	38/ 36/ 34	38/ 36/ 34	40/ 37/ 35	40/ 37/ 35
Średnice przewodów	Gaz	cal; mm	5/8"; 15,88	5/8"; 15,88	5/8"; 15,88	5/8"; 15,88	5/8"; 15,88	5/8"; 15,88	5/8"; 15,88
	Ciecz	cal; mm	3/8"; 9,52	3/8"; 9,52	3/8"; 9,52	3/8"; 9,52	3/8"; 9,52	3/8"; 9,52	3/8"; 9,52
Średnica rury odpływowej	mm		25	25	25	25	25	25	25
Wymiary urządzenia [dł. x szer. x wys.]	mm		700x700x300	1000x700x300	1000x700x300	1000x700x300	1000x700x300	1400x700x300	1400x700x300
Waga netto urządzenia	kg		34,0	43,0	43,0	43,0	43,0	43,0	43,0
			IGXV112F5B	IGXV125F5B*	IGXV140F5B	IGXV160F5B	IGYV224F5A	IGYV280F5A	
Wydajność	Chłodzenie	kW	11,20	12,50	14,00	16,00	22,40	28,00	
	Grzanie	kW	12,50	14,00	16,00	18,00	25,00	31,00	
Zasilanie	V/f/Hz		220-240/1/50	220-240/1/50	220-240/1/50	220-240/1/50	220-240/1/50	220-240/1/50	
Pobór mocy	W		160	160	220	230	800	900	
Przepływ powietrza	m³/h		2000/ 1600/ 1400	2000/ 1600/ 1400	2350/ 1900/ 1650	2500/ 2000/ 1750	4000/ 3600/ 3200	4400/ 4000/ 3600	
Spręż dyspozycyjny	Pa		90/0~200	90/0~200	90/0~200	90/0~200	100/50~200	100/50~200	
Poziom ciśnienia akustycznego	dB(A)		40/ 38/ 36	40/ 38/ 36	42/ 39/ 37	44/ 41/ 38	54/ 52/ 49	55/ 52/ 50	
Średnice przewodów	Gaz	cal; mm	2/3"; 15,9	2/3"; 15,9	2/3"; 15,9	3/4"; 19,05	3/4"; 19,05	7/8"; 22,2	
	Ciecz	cal; mm	3/8"; 9,52	3/8"; 9,52	3/8"; 9,52	3/8"; 9,52	3/8"; 9,52	3/8"; 9,52	
Średnica rury odpływowej	mm		25	25	25	25	25	25	
Wymiary urządzenia [dł. x szer. x wys.]	mm		1400x700x300	1400x700x300	1400x700x300	1400x700x300	1483x791x385	1686x870x450	
Waga netto urządzenia	kg		57,0	57,0	58,0	58,0	82,0	105,0	

*Jednostka dostępna na zamówienie

Nominalne wartości mocy chłodniczej zostały podane dla następujących warunków: temperatura wewnętrzna 27°C DB/19°C WB, temperatura zewnętrzna 35°C DB, długość instalacji freonowej 5 m, różnica poziomów pomiędzy jednostkami 0 m;

Nominalne wartości mocy grzewczej zostały podane dla następujących warunków: temperatura wewnętrzna 20°C DB, temperatura zewnętrzna 7°C DB/6°C DB, długość instalacji freonowej 5 m, różnica poziomów pomiędzy jednostkami 0 m.

Jednostka KANAŁOWA typu SLIM

AKCESORIA

- Sterowniki standardowe / opcjonalne oraz zestawienie systemów sterowania sprawdź na stronie 116 katalogu.

Kompaktowa konstrukcja

Funkcja cichej pracy

Energooszcz. silnik wentylatora DC

Efektywne chłodzenie/ grzanie

Auto restart

Samodiagnoza

Sterowanie kartą otwierania drzwi

Jednostka kanałowa typu SLIM			IGEV22F5A	IGEV25F5A*	IGEV28F5A	IGEV32F5A*	IGEV36F5A	IGEV40F5A*
Wydajność	Chłodzenie	kW	2,20	2,50	2,80	3,20	3,60	4,00
	Grzanie	kW	2,50	2,80	3,20	3,60	4,00	4,50
Zasilanie	V/f/Hz		220-240/1/50	220-240/1/50	220-240/1/50	220-240/1/50	220-240/1/50	220-240/1/50
Pobór mocy	W		25	25	25	30	30	35
Przepływ powietrza	m ³ /h		450/400/320	450/400/320	450/400/320	550/450/350	550/450/350	750/660/540
Spręż dyspozycyjny	Pa		15	15	15	15	15	15
Poziom ciśnienia akustycznego	dB(A)		30/28/22	30/28/22	30/28/22	31/29/25	31/29/25	33/30/27
Średnice przewodów	Gaz	cal; mm	3/8"; 9,52	3/8"; 9,52	3/8"; 9,52	3/8"; 9,52	1/2"; 12,7	1/2"; 12,7
	Ciecz	cal; mm	1/4"; 6,35	1/4"; 6,35	1/4"; 6,35	1/4"; 6,35	1/4"; 6,35	1/4"; 6,35
Średnica rury odpływowej	mm		25	25	25	25	25	25
Wymiary urządzenia [dł. x szer. x wys.]	mm		710x450x200	710x450x200	710x450x200	710x450x200	710x450x200	1010x450x200
Waga netto	kg		18,5	18,5	18,5	19,5	19,5	23,5
Model			IGEV45F5A	IGEV50F5A*	IGEV56F5A	IGEV63F5A*	IGEV72F5A	
Wydajność	Chłodzenie	kW	4,50	5,00	5,60	6,30	7,20	
	Grzanie	kW	5,00	5,60	6,30	7,00	8,00	
Zasilanie	V/f/Hz		220-240/1/50	220-240/1/50	220-240/1/50	220-240/1/50	220-240/1/50	
Pobór mocy	W		35	35	45	45	50	
Przepływ powietrza	m ³ /h		750/650/540	750/650/540	850/700/610	850/700/610	1100/800/640	
Spręż dyspozycyjny	Pa		15	15	15	15	15	
Poziom ciśnienia akustycznego	dB(A)		33/30/27	33/30/27	35/33/29	35/33/29	37/34/30	
Średnice przewodów	Gaz	cal; mm	1/2"; 12,7	1/2"; 12,7	5/8"; 15,88	5/8"; 15,88	5/8"; 15,88	
	Ciecz	cal; mm	1/4"; 6,35	1/4"; 6,35	3/8"; 9,52	3/8"; 9,52	3/8"; 9,52	
Średnica rury odpływowej	mm		25	25	25	25	25	
Wymiary urządzenia [dł. x szer. x wys.]	mm		1010x450x200	1010x450x200	1010x450x200	1010x450x200	1310x450x200	
Waga netto	kg		23,5	23,5	24,5	24,5	30,5	

*Jednostka dostępna na zamówienie

Nominalne wartości mocy chłodniczej zostały podane dla następujących warunków: temperatura wewnętrzna 27°C DB/19°C WB, temperatura zewnętrzna 35°C DB, długość instalacji freonowej 5 m, różnica poziomów pomiędzy jednostkami 0 m;
Nominalne wartości mocy grzewczej zostały podane dla następujących warunków: temperatura wewnętrzna 20°C DB, temperatura zewnętrzna 7°C DB/6°C DB, długość instalacji freonowej 5 m, różnica poziomów pomiędzy jednostkami 0 m.

Jednostka ścienna

Jednostka ŚCIENNA

AKCESORIA

- Sterowniki standardowe / opcjonalne oraz zestawienie systemów sterowania sprawdź na stronie 116 katalogu.



Efektywne chłodzenie/grzanie



Energooszcz. silnik wentylatora DC



Gorący start



Szeroki kąt nawiewu



Funkcja cichej pracy



Kompaktowa konstrukcja

Jednostka ścienna										
Model			IGWV22F5A	IGWV28F5A	IGWV36F5A	IGWV45F5A	IGWV50F5A*	IGWV56F5A	IGWV63F5A*	IGWV71F5A
Wydajność	Chłodzenie	kW	2,20	2,80	3,60	4,50	5,00	5,60	6,30	7,10
	Grzanie	kW	2,50	3,20	4,00	5,00	5,80	6,30	7,00	7,50
Zasilanie	V/f/Hz		220-240/1/50	220-240/1/50	220-240/1/50	220-240/1/50	220-240/1/50	220-240/1/50	220-240/1/50	220-240/1/50
Pobór mocy	W		50	50	60	60	60	70	70	70
Przepływ powietrza	m³/h		500/420/350	500/420/350	630/550/480	630/550/480	630/550/480	750/600/500	750/600/500	750/600/500
Poziom ciśnienia akustycznego	dB(A)		38/34/30	38/34/30	44/41/38	44/41/38	44/41/38	44/41/38	44/41/38	44/41/38
Średnice przewodów	Gaz	cal; mm	3/8"; 9,52	3/8"; 9,52	1/2"; 12,7	1/2"; 12,7	1/2"; 12,7	5/8"; 15,9	5/8"; 15,9	5/8"; 15,9
	Ciecz	cal; mm	1/4"; 6,35	1/4"; 6,35	1/4"; 6,35	1/4"; 6,35	1/4"; 6,35	3/8"; 9,52	3/8"; 9,52	3/8"; 9,52
Średnica rury odpływowej	mm		20	20	20	20	20	30	30	30
Wymiary urządzenia [dł. x szer. x wys.]	mm		843x180x275	843x180x275	940x200x298	940x200x298	940x200x298	1008x221x319	1008x221x319	1008x221x319
Waga netto	kg		10,0	10,0	12,5	12,5	12,5	15,0	15,0	15,0

*Jednostka dostępna na zamówienie

Nominalne wartości mocy chłodniczej zostały podane dla następujących warunków: temperatura wewnętrzna 27°C DB/19°C WB, temperatura zewnętrzna 35°C DB, długość instalacji freonowej 5 m, różnica poziomów pomiędzy jednostkami 0 m;

Nominalne wartości mocy grzewczej zostały podane dla następujących warunków: temperatura wewnętrzna 20°C DB, temperatura zewnętrzna 7°C DB/6°C DB, długość instalacji freonowej 5 m, różnica poziomów pomiędzy jednostkami 0 m.

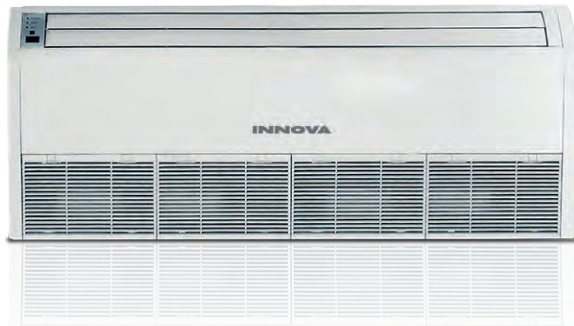

Jednostka PRZYPODŁOGOWO-SUFITOWA

AKCESORIA

- Sterowniki standardowe / opcjonalne oraz zestawienie systemów sterowania sprawdź na stronie 116 katalogu.



Eleganckie wzornictwo



Dwukierunkowy nawiew powietrza



Miejsce instalacji



Funkcja cichej pracy



Gorący start



Efektywne chłodzenie/grzanie

Jednostka przypodłogowo-sufitowa			IGHV28F5A	IGHV36F5A	IGHV50F5A	IGHV63F5A*	IGHV71F5A
Wydajność	Chłodzenie	kW	2,80	3,60	5,00	6,30	7,10
	Grzanie	kW	3,20	4,00	5,60	7,10	8,00
Zasilanie	V/f/Hz		220-240/1/50	220-240/1/50	220-240/1/50	220-240/1/50	220-240/1/50
Pobór mocy	W		40	40	50	75	75
Przepływ powietrza	m³/h		650/580/500	650/580/500	950/850/700	1400/1150/1000	1400/1150/1000
Poziom ciśnienia akustycznego	dB(A)		36/34/32	36/34/32	42/38/33	44/42/38	44/42/39
Średnice przewodów	Gaz	cal; mm	3/8"; 9,52	1/2"; 12,7	1/2"; 12,7	5/8"; 15,9	5/8"; 15,9
	Ciecz	cal; mm	1/4"; 6,35	1/4"; 6,35	1/4"; 6,35	3/8"; 9,52	3/8"; 9,52
Średnica rury odpływowej	mm		17	17	17	17	17
Wymiary urządzenia [dł. x szer. x wys.]	mm		1220x225x700	1220x225x700	1220x225x700	1420x245x700	1420x245x700
Waga netto	kg		40,0	40,0	40,0	50,0	50,0
			IGHV90F5A	IGHV112F5A	IGHV125F5A*	IGHV140F5A	
Wydajność	Chłodzenie	kW	9,0	11,2	12,5	14,0	
	Grzanie	kW	10,0	12,5	14,0	16,0	
Zasilanie	V/f/Hz		220-240/1/50	220-240/1/50	220-240/1/50	220-240/1/50	
Pobór mocy	W		140	160	160	160	
Przepływ powietrza	m³/h		1600/1400/1200	2000/1800/1450	2000/1800/1450	2000/1800/1450	
Poziom ciśnienia akustycznego	dB(A)		50/47/43	51/46/42	52/49/45	52/49/45	
Średnice przewodów	Gaz	cal; mm	5/8"; 15,9	5/8"; 15,9	5/8"; 15,9	5/8"; 15,9	
	Ciecz	cal; mm	3/8"; 9,52	3/8"; 9,52	3/8"; 9,52	3/8"; 9,52	
Średnica rury odpływowej	mm		17	17	17	17	
Wymiary urządzenia [dł. x szer. x wys.]	mm		1420x245x700	1700x245x700	1700x245x700	1700x245x700	
Waga netto	kg		50,0	60,0	60,0	60,0	

*Jednostka dostępna na zamówienie

Nominalne wartości mocy chłodniczej zostały podane dla następujących warunków: temperatura wewnętrzna 27°C DB/19°C WB, temperatura zewnętrzna 35°C DB, długość instalacji freonowej 5 m, różnica poziomów pomiędzy jednostkami 0 m; Nominalne wartości mocy grzewczej zostały podane dla następujących warunków: temperatura wewnętrzna 20°C DB, temperatura zewnętrzna 7°C DB/6°C DB, długość instalacji freonowej 5 m, różnica poziomów pomiędzy jednostkami 0 m.

Jednostka konsola

Jednostka KONSOLA

AKCESORIA

- Sterowniki standardowe / opcjonalne oraz zestawienie systemów sterowania sprawdź na stronie 116 katalogu.

 Eleganckie
wzornictwo

 Dwukierunkowy
nawiew
powietrza

 Funkcja
cichej
pracy

 Gorący
start

 Kompaktowa
konstrukcja

Samodiagnoza

 Auto
restart

Jednostka konsola			IGPV22F5A	IGPV28F5A	IGPV36F5A	IGPV45F5A	IGPV50F5A*
Wydajność	Chłodzenie	kW	2,20	2,80	3,60	4,50	5,00
	Grzanie	kW	2,50	3,20	4,00	5,00	5,50
Zasilanie		V/f/Hz	220-240/1/50	220-240/1/50	220-240/1/50	220-240/1/50	220-240/1/50
Pobór mocy		W	15	15	20	40	40
Przepływ powietrza		m ³ /h	400/320/270	400/320/270	480/400/310	680/600/500	680/600/500
Poziom ciśnienia akustycznego		dB(A)	38/33/27	38/33/27	40/37/32	46/43/39	46/43/39
Średnice przewodów	Gaz	cal; mm	3/8"; 9,52	3/8"; 9,52	1/2"; 12,7	1/2"; 12,7	1/2"; 12,7
	Ciecz	cal; mm	1/4"; 6,35	1/4"; 6,35	1/4"; 6,35	1/4"; 6,35	1/4"; 6,35
Średnica rury odpływowej		mm	28	28	28	28	28
Wymiary urządzenia [dł. x szer. x wys.]		mm	700x215x600	700x215x600	700x215x600	700x215x600	700x215x600
Waga netto		kg	16,0	16,0	16,0	16,0	16,0

*Jednostka dostępna na zamówienie

Nominalne wartości mocy chłodniczej zostały podane dla następujących warunków: temperatura wewnętrzna 27°C DB/19°C WB, temperatura zewnętrzna 35°C DB, długość instalacji freonowej 5 m, różnica poziomów pomiędzy jednostkami 0 m;
Nominalne wartości mocy grzewczej zostały podane dla następujących warunków: temperatura wewnętrzna 20°C DB, temperatura zewnętrzna 7°C DB/6°C DB, długość instalacji freonowej 5 m, różnica poziomów pomiędzy jednostkami 0 m.

Jednostki VRF INNOVA do central wentylacyjnych (AHU-KIT)

Moduł AHU-KIT służy do podłączenia agregatów VRF INNOVA z chłodnicami i nagrzewnicami freonowymi central wentylacyjnych. Dzięki ustawianej wydajności oraz możliwości łączenia poszczególnych modułów AHU-KIT mogą one osiągać moc chłodniczą od 9,0 kW do 252,0 kW. Poza dedykowanym sterownikiem którym można sterować pracą układu, jest możliwość sterowania modułem AHU-KIT poprzez zewnętrzne sygnały z automatyki centrali wentylacyjnej.

Typoszereg modułów AHU-KIT

Model		IG-140AHUF5C	IG-280AHUF5C					IG-560AHUF5C				
Zasilanie	V/f/Hz	220-240/1/50			220-240/1/50					220-240/1/50		
Ustawienia fabryczne	Chłodzenie	14			28					56		
	Grzanie	16			31,5					63		
Ustawienia wydajności	Chłodzenie	9	11,2	14	22,4	28	33,5	40	45	50,4	56	84
	Grzanie	10	12,5	16	25	31,5	37,5	45	50	56,5	63	94,5
Pobór mocy	W	8			8					8		
Średnice przewodów	AHU-KIT	3/8"; 9,52			3/8"; 9,52					5/8"; 15,9		
	Gaz	5/8"; 15,9			3/4"; 19,05	7/8"; 22,2	1"; 25,4	1"/25,4	11,8"; 28,6	11,8"; 28,6	11,8"; 28,6	11,8"; 31,8
	Ciecz	3/8"; 9,52			3/8"; 9,52	3/8"; 9,52	1/2"; 12,7	1/2"; 12,7	1/2"; 12,7	5/8"; 15,9	5/8"; 15,9	3/4"; 19,05
Wymiary urządzenia [dł. x szer. x wys.]	Skrzynka zaworu EXV	203x326x85			203x326x85					245x500x120		
	Skrzynka sterowania	334x284x111			334x284x111					334x284x111		
Waga netto	kg	10,5			10,5					13		

Połączenie pomiędzy sterownikiem zewnętrznym a adapterem zestawu AHU-KIT
1. Sygnały ze sterownika zewnętrznego do adaptera zestawu AHU-KIT:

Funkcja	Typ interfejsu	Opis sygnału
ON/OFF	Styk bezpotencjałowy*	ZWARTY oznacza status ON / ROZWARTY oznacza status OFF
Tryb chłodzenia	Styk bezpotencjałowy*	ZWARTY oznacza tryb CHŁODZENIE/ ROZWARTY oznacza status OFF
Tryb grzania	Styk bezpotencjałowy*	ZWARTY oznacza tryb GRZANIE / ROZWARTY oznacza status OFF
Informacja o błędach	Styk bezpotencjałowy*	ZWARTY oznacza BŁĄD/AWARIĘ centrali wentylacyjnej / ROZWARTY oznacza BRAK BŁĘDU/BRAK AWARII centrali wentylacyjnej
Ustawienia temperatury	Analogowy sygnał napięciowy DC (0-10V)*	Temperatura zadana dla wejścia 0-10 V DC wynosi odpowiednio od 16°C do 30°C (szczegóły w instrukcji montażu AHU-KIT)

2. Sygnały z adaptera AHU-KIT do sterownika zewnętrznego:

Funkcja	Typ interfejsu	Opis sygnału
Stan pracy zestawu AHU-KIT	Styk bezpotencjałowy*	ZWARTY oznacza status zestawu AHU-KIT jako ON / ROZWARTY oznacza status zestawu AHU-KIT jako OFF (Zacisk wejściowy nie może być podłączony do dużej mocy, a zalecane napięcie wynosi 24V lub mniej.)
Defrost jednostki zewnętrznej	Styk bezpotencjałowy*	ZWARTY oznacza że jednostka zewnętrzna jest w trybie odszraniania (defrost) (Zacisk wejściowy nie może być podłączony do dużej mocy, a zalecane napięcie wynosi 24V lub mniej.)
Stan błędu agregatu i zestawu AHU-KIT	Styk bezpotencjałowy*	ZWARTY oznacza że jednostce zewnętrznej występuje błąd ROZWARTY oznacza że jednostce zewnętrznej nie występują błędy (Zacisk wejściowy nie może być podłączony do dużej mocy, a zalecane napięcie wynosi 24V lub mniej.)

Moduły AHU-KIT

Schemat podłączenia pojedynczego zestawu AHU-KIT, sterowanie za pomocą sterownika zewnętrznego.

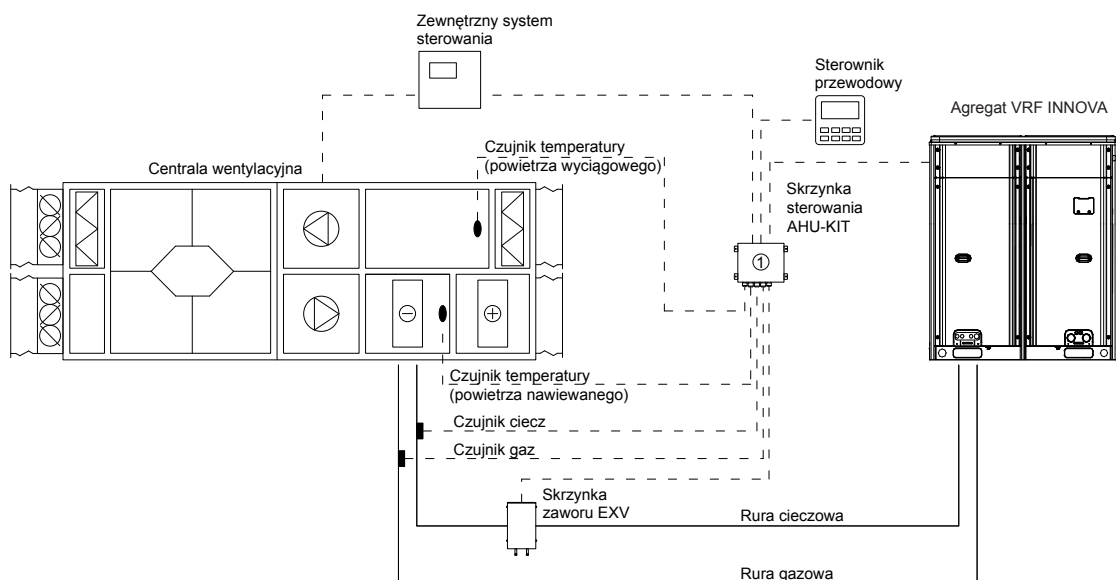

Schemat podłączenia kilku zestawów AHU-KIT ($n \leq 3$) połączonych równolegle, sterowanie za pomocą sterownika zewnętrznego.

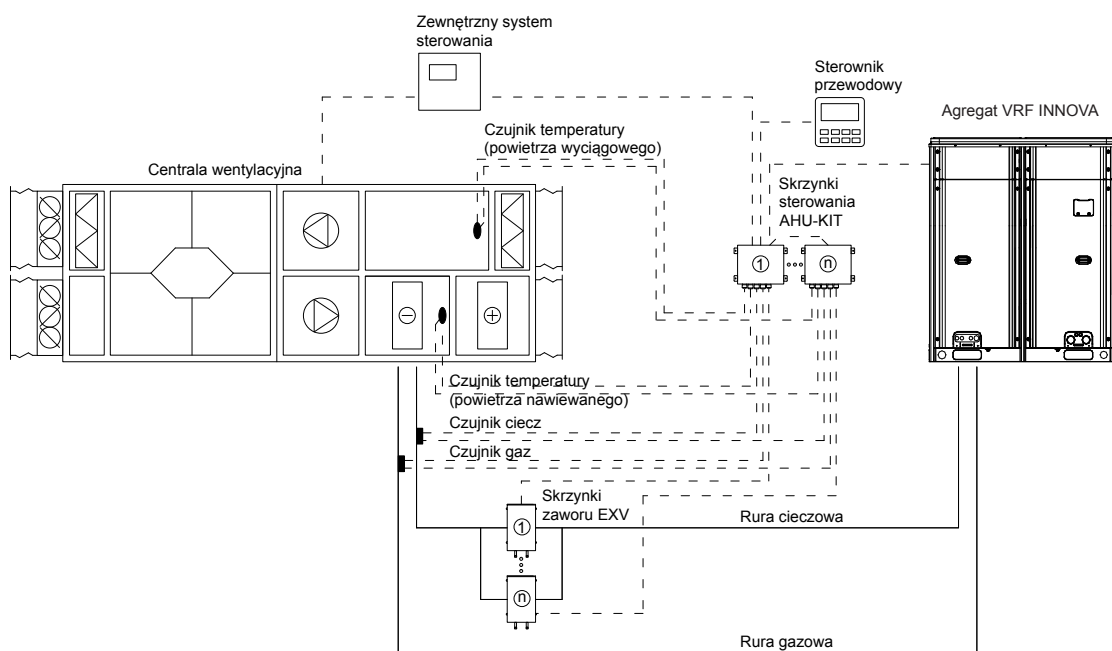

UWAGA

*Szczegółowe informacje techniczne na temat podłączenia i sterowania modułami AHU-KIT dostępne w instrukcji montażu urządzeń.

SYSTEMY STEROWANIA VRF INNOVA

Systemy sterowania VRF INNOVA



Sterowniki przewodowe / bezprzewodowe

STEROWNIKI SYSTEMÓW VRF INNOVA

Dostępne są dwa rodzaje sterowników: przewodowe oraz bezprzewodowe. Pozwalają one na kontrolę funkcji, takich jak chłodzenie, grzanie, osuszanie, wentylator itp. i dostosowanie ich przez użytkownika w zależności od indywidualnych potrzeb.

STEROWNIK PRZEWODOWY IGWC46



- Wyświetlacz LCD z czarnym tłem i białymi znakami; przyciski dotykowe;
- Zegar z timerem do ustawienia automatycznego włączenia lub wyłączenia;
- 7 poziomów szybkości wentylatora, nawiew góra-dół oraz prawo-lewo;
- Możliwość przełączenia w tryb automatyczny, chłodzenia, osuszania, grzania, wentylacji;
- Możliwość zdefiniowania sterowników jako master oraz slave, a także jednoczesnego sterowania kilkoma jednostkami wewnętrznymi;
- Dostępne funkcje: nocna, wentylacji, quiet/auto quiet, jasność, oszczędzania energii, dodatkowego grzania przy osuszaniu, przypomnienia o czyszczeniu filtra itp.;
- Wykrywanie temperatury otoczenia; funkcje podglądu i ustawianie parametrów.

STEROWNIK HOTELOWY IGWC79



- Stylowy wygląd oraz grubość 12mm; ekran LCD z czarnym tłem oraz białymi znakami;
- Osiem przycisków dotykowych;
- Poza standardowymi funkcjami dostępne są funkcje, takie jak niskotemperaturowe osuszanie, nieobecność w trybie grzania, kontrolowane dodatkowe grzanie w trybie osuszania i przypomnienie o czyszczeniu filtra;
- Możliwość połączenia z systemem kontroli drzwi.

STEROWNIK BEZPRZEWODOWY YV1L1



- Możliwość włączenia trybu auto, chłodzenia, osuszania, wentylacji i ogrzewania;
- Oprócz trybu turbo dostępnych jest 6 poziomów prędkości wentylatora;
- Dostępne funkcje: blokada rodzicielska, osuszanie, health, wentylacja, turbo, jasność, nieobecność, I-feel, timer oraz funkcja trybu nocnego;
- Wyświetlanie godziny oraz podgląd temperatury wewnętrznej oraz zewnętrznej;
- Nawiew powietrza góra-dół oraz prawo-lewo.

STEROWNIK BEZPRZEWODOWY YAP1F



- Możliwość przełączenia w tryb auto, chłodzenia, osuszania, wentylatora, ogrzewania;
- 7 poziomów prędkości wentylatora, nawiew powietrza góra-dół oraz prawo-lewo;
- Dostępne funkcje: blokada rodzicielska, oszczędność energii, osuszanie, health, wentylacja, quiet/auto quiet, sleep, jasność, nieobecność, niskotemperaturowe osuszanie, I-feel oraz timer;
- Funkcje podglądu i ustawiania parametrów.

SYSTEMY STEROWANIA VRF INNOVA

Opisy systemów sterowania

STEROWNIK PRZEWODOWY IGWC55

- Elegancki wygląd;
- Kolorowy ekran LCD o wysokiej rozdzielczości;
- Sterowanie dotykowe; odbiornik podczerwień;
- Funkcje ustawiania timera: jednocześnie mogą być ustawione trzy timery tygodniowe; tryb, temperatura i prędkość wentylatora mogą być ustawione w timerze tygodniowym;
- Po wybraniu każda funkcja otworzy się w nowym oknie z nowoczesnym, interaktywnym interfejsem;
- Różnorodne spersonalizowane funkcje, np. ustawienie jasności i czasu;
- Funkcje podglądu, np. stanu urządzenia (wł./wył.), linia awaryjna do połączenia z serwisem.



MOŻLIWOŚCI STEROWANIA JEDNOSTKAMI WEWNĘTRZNYMI

Sterowanie pojedynczą jednostką jednym sterownikiem

Każda jednostka wewnętrzna posiada niezależny sterownik.

Sterowanie pojedynczą jednostką wieloma sterownikami
Jedna jednostka wewnętrzna może być kontrolowana przez wiele sterowników przewodowych zainstalowanych w różnych miejscach.

Sterowanie centralne wieloma jednostkami

Jeden sterownik centralny może sterować pracą nawet 16 jednostek wewnętrznych.

Wymienne sterowanie

Użytkownik może sterować pracą jednej jednostki korzystając z dwóch typów sterowników: poręcznego sterownika bezprzewodowego lub przewodowego.



Sterowniki centralne

STEROWNIK CENTRALNY IGM53-24/F(C)

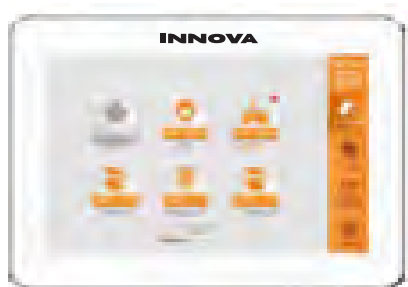

- Ekran LCD o wysokiej rozdzielczości;
- Dotykowy ekran o przekątnej 7";
- Różnorodne funkcje: sterowanie scentralizowane (wszystkimi jednostkami) oraz pojedynczą jednostką (wł./wył., tryb, temperatura, prędkość wentylatora, sterowanie nawiewem powietrza itp.), zarządzanie grupą i harmonogramem;
- Możliwość nazwania pojedynczych jednostek wewnętrznych, wyboru ikon i spersonalizowania ustawień (tło, podświetlenie itp.);
- Możliwość sterowania do 32 jednostkami wewnętrznymi;
- Elegancki wygląd;
- Grubość panelu to tylko 11 mm;
- Możliwość podłączenia z siecią jednostek wewnętrznych oraz zewnętrznych;
- Niezależne zasilanie o szerokim zakresie dopuszczalnego napięcia 110-240 V;
- Funkcje podglądu parametrów, zapamiętywania błędów i zarządzania dostępem.

STEROWNIK CENTRALNY IGM52-24/F(C)



- Ekran LCD o wysokiej rozdzielczości;
- Dotykowy ekran o przekątnej 7";
- Funkcje podglądu parametrów, zapamiętywania błędów i zarządzania dostępem;
- Różnorodne funkcje: sterowanie scentralizowane (wszystkimi jednostkami) oraz pojedynczą jednostką (wł./wył., tryb, temperatura, szybkość wentylatora, kierunek nawiewu powietrza itp.), zarządzanie grupą i harmonogramem;
- Możliwość nazwania pojedynczych jednostek wewnętrznych, wyboru ikon i spersonalizowania ustawień (tło, podświetlenie itp.);
- Możliwość sterowania do 255 jednostkami wewnętrznymi;
- Elegancki wygląd;
- Grubość panelu to tylko 11 mm;
- Możliwość podłączenia z siecią jednostek wewnętrznych oraz zewnętrznych;
- Niezależne zasilanie o szerokim zakresie dopuszczalnego napięcia 110-240 V

SYSTEMY STEROWANIA VRF INNOVA

Sterowniki centralne / wi-fi

Opisy systemów sterowania

STEROWNIK CENTRALNY IGM54-24/F(C)

- Grubość panelu to tylko 11 mm;
- Ekran LCD o wysokiej rozdzielczości;
- Dotykowy ekran o przekątnej 4.3";
- Sterowanie pojedynczą jednostką lub grupą (w tym funkcje podstawowe oraz zaawansowane), zarządzanie grupą, timer zarówno dla pojedynczej jednostki, jak i grupy; (funkcje podstawowe: wł./wył., tryb wentylator, kierunek nawiewu powietrza itp.; funkcje zaawansowane: trybu nocnego, oszczędność, E-heater, nieobecność, quiet, turbo, itp.);
- Do 32 jednostek wewnętrznych;
- Może być przyłączona sieć jednostek wewnętrznych lub zewnętrznych;
- Niezależne zasilanie o szerokim zakresie dopuszczalnego napięcia 110-240 V;
- Funkcje ustawień inżynierskich. podgląd parametrów oraz błędów, zarządzanie uprawnieniami, łatwość usuwania błędów oraz serwisu.



G-CLOUD - STEROWANIE SYSTEMEM POPRZEZ WI-FI

Intuicyjne sterowanie całym systemem VRF poprzez aplikację w telefonie czy tablecie przez sieć wi-fi.



*Dostępne funkcje w sterowniku są zależne od zastawianej jednostki wewnętrznej.

Sterowanie BMS

BMS - INTELIGENTNE ZARZĄDZANIE BUDYNKIEM*

BRAMKA MODBUS



Bramka Modbus umożliwia połączenie się systemu Innova z systemem zarządzania budynkiem (BMS) w celu uzyskania centralnej i zdalnej kontroli nad systemem VRF.

- Monitorowanie stanu pracy jednostki w czasie rzeczywistym (włączenie/wyłączenie, tryb, temperatura);
- Reakcja jednostki na sterowanie w czasie rzeczywistym dzięki oprogramowaniu monitorującemu;
- Sterowanie włączeniem i wyłączeniem wszystkich urządzeń;
- Monitorowanie błędów jednostki;
- Blokada stanu pracy jednostki, kierowanie wszystkimi funkcjami kontrolnymi samej jednostki lub określoną funkcją
- Funkcje ograniczenia temperatury w trybie chłodzenia oraz grzania;
- Zakres napięć 100-240 V, 50/60 Hz.



BRAMKA ROZLICZANIA ZUŻYCIA ENERGII ELEKTRYCZNEJ*

Bramka rozliczania zużycia energii elektrycznej daje administratorowi systemu VRF INNOVA możliwość stworzenia kalkulacji zużycia energii elektrycznej poprzez jednostkę zewnętrzną w podziale na jednostki wewnętrzne obsługiwane przez różnych użytkowników.

System pozwala na skalkulowanie i wygenerowanie rachunków za użytą energię elektryczną dla poszczególnych użytkowników korzystających z wspólnego systemu VRF INNOVA. W skład systemu wchodzi:

- bramka rozliczania zużycia energii elektrycznej,
- dedykowany program komputerowy wraz z licencją,
- impulsowy licznik energii elektrycznej (dostawa zewnętrzna).

* Katalog zawiera poglądowe dane w sprawie szczegółów prosimy o kontakt z dystrybutorem.

Zestawienie systemów sterowania



Rodzaj sterowania	Model	Jednostki kasetonowe	Jednostki kanałowe	Jednostki ścienne	Jednostki przypodłogowo-sufitowe	Konsole
Indywidualne sterowniki bezprzewodowe	YAP1F		●	●	●	●
	YV1L1		●	●	●	●
Indywidualne sterowniki przewodowe	IGWC46		●	●	●	●
	IGWC79		●	●	●	●
	IGWC55		●	●	●	●
Odbiorniki podczterwieni	IGWR05		-	-	-	-
Centralne sterowniki przewodowe	IGM52-24/F(C)		●	●	●	●
	IGM53-24/F(C)		●	●	●	●
	IGM54-24/F(C)		●	●	●	●
Sterowanie zdalne / Sterowanie przez BMS						
Oprogramowanie komputerowe rozliczania energii	IGE11-24/D4(B)		●	●	●	●
Akcesoria BMS	Bramka Modbus	IGE30-24/E4(M)		●	●	●
	Bramka Modbus	IGE30-24/E5(M)		●	●	●
	Bramka BACnet	IGE30-24/D4(B)		●	●	●
	Bramka Modbus MINI	IGE30-24/E6(M)		●	●	●
	Bramka KNX	IGE30-24/F1(K)		●	●	●
	Bramka rozliczania energii elektrycznej	IGE30-34/D1(B)		●	●	●
Sterowanie zdalne / Sterowanie przez WiFi						
Moduł WiFi G-Cloud	IGE31-00/C3		●	●	●	●

sterownik: ● standardowy | ● opcjonalny

*wymagane zestawienie razem z odbiornikiem podczterwieni

sterowniki, akcesoria BMS



Sterownik
beprzewodowy
YAP1F*



Sterownik
beprzewodowy
YV1L1*



Sterownik
przewodowy
IGWC46



Sterownik
hotelowy
IGWC79



Sterownik
przewodowy
IGWC55



Odbiornik
podczewieni
IGWR05



Sterownik
centralny
IGM52-24/F(C)



Sterownik
centralny
IGM53-24/F(C)



Sterownik
centralny
IGM54-24/F(C)

*Wymagane zastosowanie razem z odbiornikiem sygnału podczewieni.

SYSTEMY WODY LODOWEJ i BEZPOŚREDNIEGO ODPAROWANIA DO ZASTOSOWAŃ w KOMERCYJNYCH i PRZEMYSŁOWYCH UKŁADACH CHŁODNICZYCH, KLIMATYZACYJNYCH oraz PROCESACH TECHNOLOGICZNYCH

Kompletny zakres systemów i urządzeń, bezpośrednia dystrybucja, nowoczesne technologie oraz elastyczność rozwiązań dostosowanych do wymagań użytkowników pozwala nam sprostać wszelkim oczekiwaniom rynkowym w branży HVAC&R przy jednoczesnym utrzymaniu atrakcyjnej ceny.

Zakres produktowy

Agregaty wody lodowej i agregaty skraplające:

Wyposażone w hermetyczne sprężarki spiralne, śrubowe lub odśrodkowe Turbocor. Urządzenia chłodzone powietrzem występują w wersjach z wentylatorami osiowymi bądź promieniowymi o wysokim sprężu. Posiadają płytowe lub płaszczowo-rurowe wymienniki ciepła, opcjonalne moduły hydrauliczne wyposażone w pompy obiegowe i zbiorniki buforowe oraz pełną armaturę i automatykę.

- ▶ agregaty wody lodowej i pompy ciepła chłodzone powietrzem
- ▶ agregaty wody lodowej i pompy ciepła chłodzone cieczą
- ▶ agregaty wody lodowej do pracy ze zdalnym skraplaczem lub dry-coolerem
- ▶ agregaty skraplające do współpracy z centralami AHU
- ▶ pompy ciepła dedykowane do CO oraz CWU

Chłodnice powietrza, skraplacze oraz dry-coolery:

Wysokiej jakości wymienniki ciepła, standardowe lub pod projekt, z wentylatorami osiowymi bądź promieniowymi, z wysokim sprężem dyspozycyjnym, opcjonalnym wykonaniem antykorozyjnym oraz szerokim zakresem wyposażenia dodatkowego i opcji.

- ▶ specjalistyczne chłodnice powietrza do zastosowań komercyjnych oraz przemysłowych w chłodnictwie z bezpośrednim odparowaniem, systemach wody lodowej oraz w systemach CO₂ i NH₃
- ▶ skraplacze, chłodnice CO₂ oraz dry coolery, suche lub z opcjonalny chłodzeniem adiabatywnym, do pracy z cieczami o wysokiej temperaturze
- ▶ FREE-COOLING

Wymienniki ciepła:

Wymienniki lamelowe wysokiej jakości, standardowe lub pod projekt, również w wersji antykorozyjnej, do zastosowań kanałowych oraz w centralach AHU.

- ▶ chłodnice, parowniki i nagrzewnice do pracy z cieczą lub w odparowaniu bezpośrednim
- ▶ aparaty grzewczo-chłodzące do pracy z cieczami

Klimakonwektory:

Klasyczne, specjalistyczne oraz HI-END do zastosowań w budownictwie przemysłowym, biurowym oraz mieszkaniowym. Uniwersalne w obudowie lub do zabudowy, kasetonowe, ściennie oraz kanałowe w wersji hotelowej bądź wysokiego sprężu. Nowoczesne systemy sterowania. Niskotemperaturowe *fan coile* do zastosowań z pompami ciepła.

Kompaktowe chłodnicze agregaty skraplające oraz zespoły sprężarkowe:

do zastosowania w komorach chłodniczych, mroźniach, wychładzalniach, tunelach mrożenia szokowego, halach produkcyjnych i magazynowych, procesach chłodzenia technologicznego.

Specjalistyczne urządzenia chłodnicze dla potrzeb przemysłu spożywczego oraz procesów technologicznych:

- ▶ zamrażarki płytowe poziome i pionowe
- ▶ wytwornice lodu łuskowego
- ▶ chillery ociekowe typu „falling film”
- ▶ wieże chłodnicze

Specyfikacje techniczne podane w niniejszym katalogu mogą być zmieniane bez powiadomienia.

W celu uzyskania dokładnych i szczegółowych informacji prosimy o zapoznanie się z najbliższym punktem sprzedaży VRF INNOVA.

Jedynie informacje zawarte w naszych podręcznikach technicznych mają charakter wiążący.

Producent nie ponosi odpowiedzialności za ewentualne błędy w treści dokumentu.

Nominalne wartości mocy chłodniczej zostały podane dla następujących warunków: temperatura wewnętrzna 27°C DB/19°C WB, temperatura zewnętrzna 35°C DB, długość instalacji freonowej 5 m, różnica poziomów pomiędzy jednostkami 0 m.

Nominalne wartości mocy grzewczej zostały podane dla następujących warunków: temperatura wewnętrzna 20°C DB, temperatura zewnętrzna 7°C DB/6°C DB, długość instalacji freonowej 5 m, różnica poziomów pomiędzy jednostkami 0 m.



Od wielu lat obecności na rynku dbamy o dobry klimat w wielu firmach.

Poznaj opinie niektórych z nich:

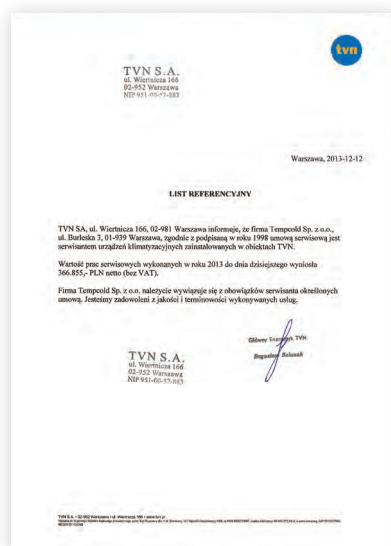
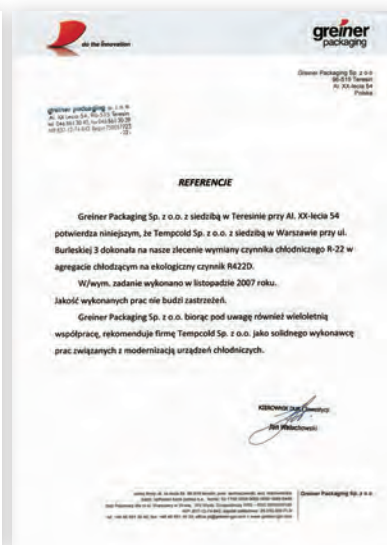
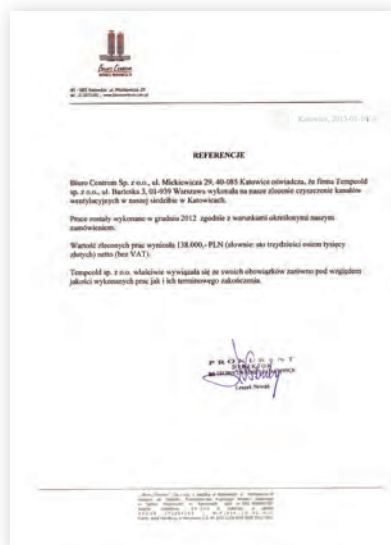

Dodatkowe informacje odnośnie pozostałej oferty handlowej oraz usług na: www.tempcold.com.pl

Zastrzegamy sobie prawo do zmian w konstrukcji, specyfikacji oraz cen bez uprzedniego zawiadomienia. Producent nie ponosi odpowiedzialności za ewentualne błędy w treści dokumentu.



TEMPCOLD



A member of the **ahlsell Ref** Group
KLIMATYZACJA • POMPY CIEPŁA • CHŁODNICTWO



www.tempcold.com.pl

Tempcold

Specjalizujemy się między innymi w obsłudze obiektów technicznych i biurowych w zakresie klimatyzacji. We współpracy z kluczowymi klientami i biurami projektowymi tworzymy projekty klimatyzacji dla nowych i dla modernizowanych obiektów, takich jak serwerownie, hotele, hale produkcyjne, pomieszczenia biurowe.

PROJEKTOWANIE

Staramy się być blisko swoich klientów na każdym etapie inwestycji – od projektu, przez dostawę urządzeń, po użytkowanie i gwarancję. W Dziale Wsparcia Projektowego powstają zoptymalizowane projekty dla inwestorów. Dobieramy odpowiednie systemy urządzeń, instalacji, proponując najefektywniejsze rozwiązania. Wspomagamy też inwestorów w przypadku zmian projektowych na etapie realizacji.

LOGISTYKA

Dzięki licznym oddziałom firmy oraz sprawnej logistyce szybko reagujemy na potrzeby naszych Klientów na terenie całej Polski. Płynną dostawę urządzeń zapewniają położone w Warszawie dwa magazyny – wewnętrzny w siedzibie Tempcold oraz główny – magazyn wysokiego składowania, a także magazyny zewnętrzne partnerów krajowych.

REALIZACJA

Po dostawie urządzeń sprawnie montujemy je według projektu. Setki instalatorów i partnerów, zaplecze wykonawcze, specjalistyczny sprzęt, szkolenia, uprawnienia i kwalifikacje pozwalają nam wykonywać zadania z zakresu sanitarnego, budowlanego, elektrycznego i automatyki. Sprawdzamy działanie systemu chłodzenia i odpowiedniej wilgotności w obiektach strategicznych firm i przekazujemy do eksploatacji.

SERWISOWANIE

Tempcold posiada uprawnienia, certyfikaty i kwalifikacje, które zapewniają profesjonalny serwis, przeglądy gwarancyjne oraz pogwarancyjne dostarczanych i instalowanych przez nas urządzeń oraz serwis urządzeń innych dostawców. Prowadzimy historie przeglądów i napraw, dzięki czemu jesteśmy w stanie zapewnić regularny utrzymanie urządzeń, a także łatwo wykryć problemy i szybciej naprawić ewentualne usterki. Pozwala nam to na planowanie i wykonywanie niezbędnych wizyt serwisowych, a także gwarantuje nieprzerwane, sprawne działanie urządzeń, redukując ryzyko awarii do minimum.

NASI KLIENCI

Z naszych usług korzystają między innymi: Orange, Networks, Netia, Emitel, a także galerie handlowe, obiekty biurowe, serwerownie, pomieszczenia techniczne, obiekty produkcyjne (agregaty wody lodowej).

SALKA SZKOLENIOWO-WARSZTATOWA

Tempcold,
ul. Burleska 3
Warszawa

INNOVA

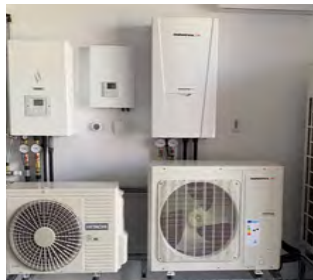
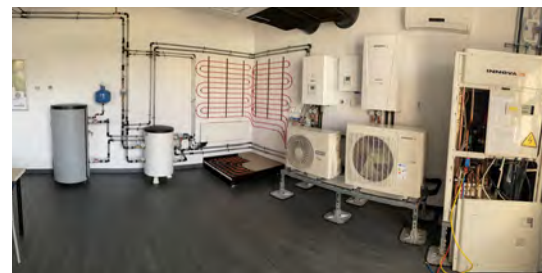
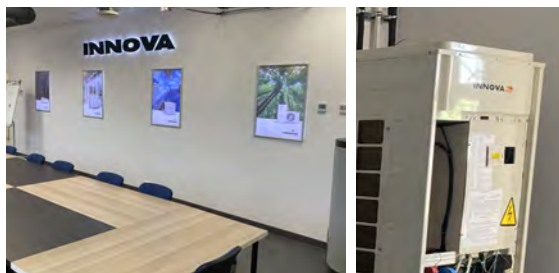

www.tempcold.com.pl

Szkolenia Tempcold

Jesteśmy praktycznym technicznym wsparciem dla instalatorów. Pomagamy w doborze urządzeń i ich uruchomieniu, przeprowadzamy certyfikowane szkolenia z montażu urządzeń, doradzamy.

Dzięki temu instalatorzy urządzeń klimatyzacyjnych nie muszą tracić czasu na samodzielne poznawanie nowych technologii i rozwiązań.

Prowadzone przez Tempcold we własnej **specjalistycznej sali szkolenia** to nie tylko porady ekspertów, ale i bezpośredni kontakt z nowoczesnymi urządzeniami. Do Państwa dyspozycji oddajemy zamocowane jednostki wewnętrzne i zewnętrzne, takie jak pompy ciepła, klimatyzatory oraz instalację ogrzewania płaszczynowego, z którymi można zapoznać się z bliska – podobnie jak ze sterownikami. Na ścianach sali umieszczone są także plansze z grupami produktów, takich jak np. marki Innova i Hitachi.

Dzięki prowadzonym przez Tempcold szkoleniom można:

- poznać budowę i zasady działania dystrybuowanych przez firmę urządzeń,
- nauczyć się dobierać jednostki najefektywniejsze energetycznie dla danego typu pomieszczeń,
- odkryć najlepsze sposoby montażu i wybór lokalizacji dla jednostek,
- dowiedzieć się, jak usuwać usterki,
- otrzymać praktyczne ulotki i materiały szkoleniowe.

A wszystko to w przyjemnej atmosferze, z zapewnionym smacznym posiłkiem, miejscem na odpoczynek z kawą i oczywiście z zachowaniem wszystkim wymagań sanitarnych.

Udział w szkoleniu Tempcold potwierdza certyfikatem autoryzacyjnym.

Zapraszamy do nowej specjalistycznej sali szkoleniowej przy ul. Burlęska 3 w Warszawie.

O aktualnych szkoleniach dowiedzą się Państwo ze strony:

<https://tempcold.com.pl/#!/aktualnosci>

lub e-mailowo pod adresem:

szkolenia@tempcold.com.pl

Skontaktuj się z nami!

tempcold.com.pl/#!/aktualnosci

SALA SZKOLENIOWA:

BIURO TEMPCOLD

ul. Burlęska 3 w Warszawie.

e-mail: szkolenia@tempcold.com.pl



*profesjonalne rozwiązanie
i partner, którego
warto znać*



Tempcold Sp. z o.o.

ul. Burleska 3
01-939 Warszawa

tel.: +48 22 835 55 00-01

fax: +48 22 835 55 02

e-mail: tempcold@tempcold.com.pl

Oddział Gdańsk
tel.: +48 660 510 546
+48 608 428 399

Oddział Katowice
tel.: +48 883 313 693

Oddział Kraków
tel.: +48 608 268 598

Oddział Łódź
tel.: +48 668 269 990
+48 668 654 098

Oddział Lublin
tel.: +48 608 603 788

Oddział Poznań
tel.: +48 532 751 797

Oddział Warszawa
tel.: +48 666 834 259
+48 608 610 827

Oddział Wrocław
tel.: +48 602 792 805
+48 602 184 442



www.innova-ac.pl



www.tempcold.com.pl

Do podanych cen zostanie doliczony należny podatek VAT w stawce obowiązującej w dniu sprzedaży. Ceny podane są w (PLN) netto. Podane dane techniczne mogą ulec zmianie bez powiadomienia. Zastrzegamy sobie prawo do zmian w konstrukcji, specyfikacji oraz cenach sprzedanego urządzenia. Producent nie ponosi odpowiedzialności za ewentualne błędy w treści dokumentu. Niniejsze dane handlowe na stanowisku oferty w rozumieniu przepisów Kodeksu Cywilnego oraz innych właściwych przepisów prawnych - nie przedstawiają stanów magazynowych.

